

ООО "Альянс"

WWW.ИНСТРУМЕНТЫ-ВСЕМ.РФ

(499) 714-28-28, (499) 972-82-40

**GESIPA**<sup>®</sup>  
Профессиональная  
заклепочная техника



# ПРОФЕССИОНАЛЬНАЯ ЗАКЛЁПОЧНАЯ ТЕХНИКА

ТЯГОВЫЕ ЗАКЛЁПКИ, ЗАКЛЁПОЧНИКИ



ООО "АЛИАНС"

# НОВИНКИ GESIPA®



**PowerBird Pro Gold Edition (стр. 11)**

**Taurus 1 Speed Rivet (стр. 15)**



**FireFox 1 (стр. 26)**



**Flipper Box (стр. 9)**



**FireFly Box (стр. 23)**



**Автоматическая заклёпочная станция GAV HF (стр. 40)**



**Автоматические заклёпочные станции Gesipa GAV 8000 и GAV8000 есо (стр. 37)**



**GESIPA®**



## **ЗАКЛЕПКИ**

<b>ЗАКЛЕПКИ краткий каталог</b> .....	<b>5</b>
<b>ЗАКЛЕПКИ-ГАЙКИ ЗАКЛЕПКИ-БОЛТЫ краткий каталог</b> .....	<b>7</b>

## **ЗАКЛЕПОЧНИКИ**

<i>Ручные заклепочники</i> .....	<b>8</b>
<i>NTX, NTX-F, Набор Riveting Kit</i> .....	<b>8</b>
<i>Набор Junior Riveting Kit, Flipper Box, Flipper, NTS,</i> .....	<b>9</b>
<i>SN 2, HN 2, HN 2-BT</i> .....	<b>10</b>
<b>Аккумуляторные заклепочники</b>	
<i>PowerBird Pro Gold Edition</i> .....	<b>11</b>
<i>AccuBird</i> .....	<b>12</b>
<i>PowerBird</i> .....	<b>13</b>
<b>Пневмогидравлические заклепочники</b>	
<i>Серия Taurus</i> .....	<b>14</b>
<i>Taurus 1 Speed Rivet</i> .....	<b>15</b>
<i>Taurus 1, Taurus 2, Taurus 3</i> .....	<b>16</b>
<i>Taurus 4, Taurus 5, Taurus 6</i> .....	<b>17</b>
<i>Серия Taurex</i> .....	<b>18</b>
<i>Дополнительное оснащение серии Taurus</i> .....	<b>19</b>
<i>PH1, PH 1-L, Система VAS</i> .....	<b>20</b>
<i>PH 2, PH 2-VK, PH 2-КА</i> .....	<b>21</b>
<i>PH 2000, PH 2000-BT, PH-Axial</i> .....	<b>22</b>
<b>Ручные заклепочники для заклепок-гаек</b> .....	<b>23</b>
<i>FireFly, GBM 10, Набор GBM Box, FireFly Box</i> .....	<b>23</b>
<i>GBM 20, GBM 30, Шпильки и насадки</i> .....	<b>24</b>
<i>PNT110, PNT210, PNT310, PNT410</i> .....	<b>25</b>
<b>Пневмогидравлический заклепочник для заклепок-гаек FireFox1</b> .....	<b>26</b>
<b>Пневмогидравлический заклепочник для заклепок-гаек FireFox2</b> .....	<b>27</b>
<b>Пневмогидравлический заклепочник для заклепок-гаек GBM 95</b> .....	<b>28</b>
<b>Аккумуляторный заклепочник для заклепок-гаек Firebird</b> .....	<b>29</b>
<b>Оснастка для установки заклепок-гаек и заклепок болтов</b> .....	<b>30</b>
<b>Специальное оборудование для заклепочников</b> .....	<b>31</b>

## **НАСАДКИ ДЛЯ ЗАКЛЕПОК**

<i>Стандартные и удлиненные</i> .....	<b>32</b>
<i>Для заклепок MegaGrip и Bulb-Tite</i> .....	<b>33</b>
<i>Пружинные насадки</i> .....	<b>34</b>
<i>Универсальные головки</i> .....	<b>34</b>
<i>Суперудлиненные насадки</i> .....	<b>35</b>
<i>Насадки для мягких и хрупких материалов</i> .....	<b>36</b>
<i>Насадки для создания подвижных соединений</i> .....	<b>36</b>
<b>Автоматические заклепочные станции</b> .....	<b>37</b>
<i>GAV 8000 и GAV 8000 есо</i> .....	<b>37</b>
<b>Дополнительные принадлежности для GAV 8000 и GAV 8000 есо</b> .....	<b>39</b>
<i>GAV HF</i> .....	<b>40</b>

ООО "Альянс"

WWW.ИНСТРУМЕНТЫ-ВСЕМ.РФ

(499) 714-28-28, (499) 972-82-40

# Устройство заклепки

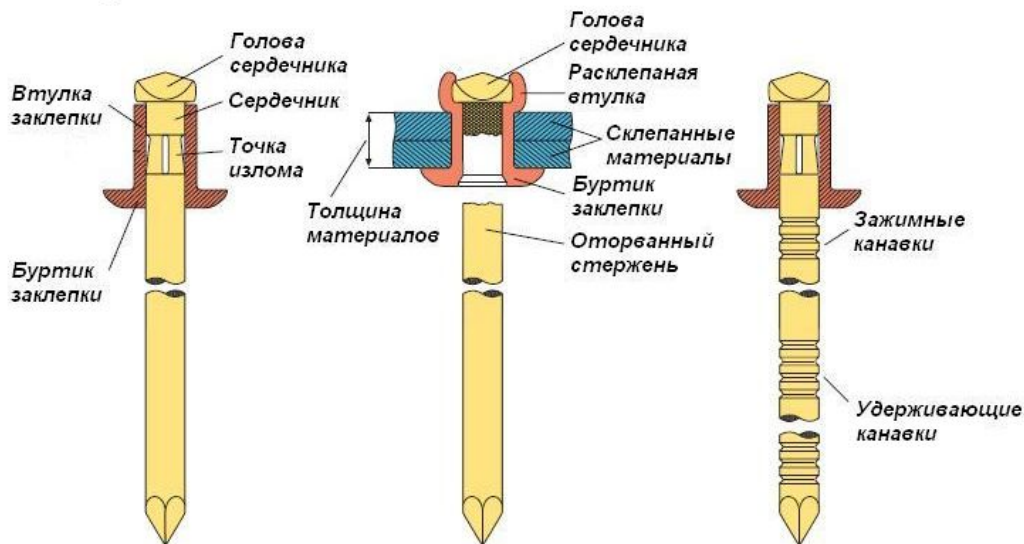

## Заклепка состоит из:

- 1) Стержень – вытягивает втулку заклепки и отрывается в конце операции расклепывания, оставляя во втулке заклепки сердечник
- 2) Втулка – расклепываемая часть заклепки, бывает следующих типов:
  - с плоским буртиком

  
- с потайным буртиком (120 °)

  
- с широким буртиком

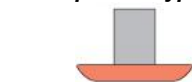

## Подбор заклепки:

- 1) Тип заклепки – из условий в которых будет работать соединение
- 2) Материал заклепки – выбор исходя из материалов соединяемых листов
- 3) Диаметр заклепки – выбор исходя из выдерживаемой нагрузки
- 4) Длина заклепки = толщина склепываемых листов + диаметр заклепки























## Материалы заклепок:

- Алюминий
- Алюминий анодированный
- Алюминий лакированный
- Оцинкованная сталь
- Оцинкованная сталь с желтым хромированием
- Нержавеющая сталь А2 – коррозионностойкая
- Нержавеющая сталь А4 – коррозионно и кислотостойкая, используется в химической промышленности и при работе в агрессивных средах
- Фосфатированная сталь
- Слабозажиренная сталь
- Медь
- Монель – сплав никель/медь (70/30)
- Бронза
- Полиамид

## Гарантии Gesipa®

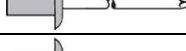
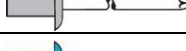
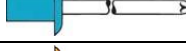

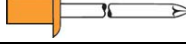

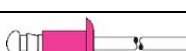



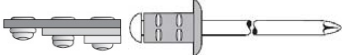
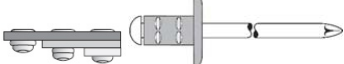

- 1) Компания Gesipa® гарантирует надежность соединений в которых установлены заклепки Gesipa®
- 2) Компания Gesipa® гарантирует качество и работоспособность инструментов и оборудования Gesipa®
- 3) По всем вопросам связанным с гарантией обращайтесь к любому представителю компании Gesipa®

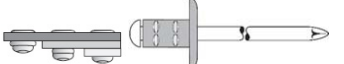
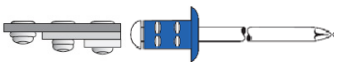
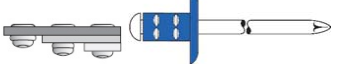
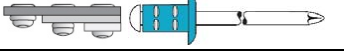
## ЗАКЛЁПКИ

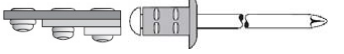
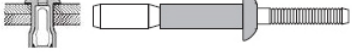
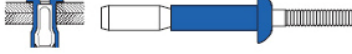
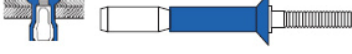
<i>тип</i>	<i>материал</i> (тело заклепки / стержень), <i>тип буртика</i>	<i>диапазон размеров</i> <i>D</i> - диаметр заклепки <i>L</i> - длина заклепки <i>K</i> - ширина буртика	<i>изображение</i>
стандартная	Алюминий/Сталь, плоский буртик	$D = \text{от } 2,4 \text{ до } 6,4 \text{ мм}$ $L = \text{от } 4 \text{ до } 80 \text{ мм}$	
стандартная	Алюминий/Сталь, потайной буртик	$D = \text{от } 3,0 \text{ до } 5,0 \text{ мм}$ $L = \text{от } 4 \text{ до } 35 \text{ мм}$	
стандартная	Алюминий/Сталь, широкий буртик	$D = \text{от } 3,2 \text{ до } 5,0 \text{ мм}$ $L = \text{от } 6 \text{ до } 30 \text{ мм } K = \text{от } 9,5 \text{ до } 14 \text{ мм}$	
стандартная	Алюминий/Нерж.стальА2, плоский буртик	$D = \text{от } 3,0 \text{ до } 5,0 \text{ мм}$ $L = \text{от } 4 \text{ до } 40 \text{ мм}$	
стандартная	Алюминий/Нерж.стальА2, широкий буртик	$D = 5,0 \text{ мм}$ $L = \text{от } 8 \text{ до } 30 \text{ мм } K = \text{от } 11 \text{ до } 14 \text{ мм}$	
стандартная	Алюминий/Алюминий, плоский буртик	$D = \text{от } 3,2 \text{ до } 6,4 \text{ мм}$ $L = \text{от } 6,1 \text{ до } 24,4 \text{ мм}$	
стандартная	Алюминий/Алюминий, широкий буртик	$D = \text{от } 3,2 \text{ до } 4,8 \text{ мм}$ $L = \text{от } 6,1 \text{ до } 23,0 \text{ мм } K = \text{от } 9,5 \text{ до } 16 \text{ мм}$	
стандартная	Сталь/Сталь, плоский буртик	$D = \text{от } 3,0 \text{ до } 6,4 \text{ мм}$ $L = \text{от } 5 \text{ до } 50 \text{ мм}$	
стандартная	Сталь/Сталь, потайной буртик	$D = \text{от } 3,0 \text{ до } 5,0 \text{ мм}$ $L = \text{от } 6 \text{ до } 25 \text{ мм}$	
стандартная	Нерж. стальА2/Сталь, плоский буртик	$D = \text{от } 3,0 \text{ до } 5,0 \text{ мм}$ $L = \text{от } 6 \text{ до } 16 \text{ мм}$	
стандартная	Нерж.стальА2/Нерж.стальА2 плоский буртик	$D = \text{от } 3,0 \text{ до } 5,0 \text{ мм}$ $L = \text{от } 6 \text{ до } 40 \text{ мм}$	
стандартная	Нерж.стальА2/Нерж.стальА2 потайной буртик	$D = \text{от } 3,0 \text{ до } 5,0 \text{ мм}$ $L = \text{от } 6 \text{ до } 12 \text{ мм}$	
стандартная	Нерж.стальА4/Нерж.стальА4 плоский буртик	$D = \text{от } 3,0 \text{ до } 5,0 \text{ мм}$ $L = \text{от } 6 \text{ до } 20 \text{ мм}$	
стандартная	Медь/Сталь, плоский буртик	$D = \text{от } 3,0 \text{ до } 4,0 \text{ мм}$ $L = \text{от } 4 \text{ до } 12 \text{ мм}$	
стандартная	Медь/Бронза, плоский буртик	$D = \text{от } 3,0 \text{ до } 4,0 \text{ мм}$ $L = \text{от } 4 \text{ до } 12 \text{ мм}$	
стандартная крашенная	Алюминий/Сталь, плоский буртик	$D = \text{от } 3,0 \text{ до } 5,0 \text{ мм}$ $L = \text{от } 6 \text{ до } 16 \text{ мм}$	
стандартная	Анодированная, плоский буртик	$D = 4,0 \text{ мм}$ $L = \text{от } 8 \text{ до } 16 \text{ мм}$	
<b>САР</b>  для создания воздухо и водонепрони цаемого соединения	Алюминий/Сталь, плоский буртик	$D = \text{от } 3,2 \text{ до } 4,8 \text{ мм}$ $L = \text{от } 6,5 \text{ до } 21,0 \text{ мм}$	
	Алюминий/Нерж.сталь, плоский буртик	$D = \text{от } 3,2 \text{ до } 4,8 \text{ мм}$ $L = \text{от } 6,5 \text{ до } 21,0 \text{ мм}$	
	Нерж.стальА2/Нерж.стальА1 плоский буртик	$D = \text{от } 3,2 \text{ до } 4,8 \text{ мм}$ $L = \text{от } 6,0 \text{ до } 20 \text{ мм}$	
	Медь/Сталь, плоский буртик	$D = \text{от } 3,2 \text{ до } 4,8 \text{ мм}$ $L = \text{от } 6,0 \text{ до } 15,0 \text{ мм}$	
	Медь/Нерж.сталь, плоский буртик	$D = 3,2$ $L = \text{от } 6,0 \text{ до } 9,0 \text{ мм}$	
<b>Рифленая</b> для работы с древесиной	Алюминий/Сталь, плоский буртик	$D = \text{от } 3,2 \text{ до } 4,8 \text{ мм}$ $L = \text{от } 8,0 \text{ до } 25,0 \text{ мм}$	
<b>С наружной резьбой</b>	Сталь/Сталь,	$D_{M5} = 3,0$ $L_{M5} = \text{от } 6 \text{ до } 9 \text{ мм}$ $D_{M6} = 4,0$ $L_{M6} = \text{от } 5 \text{ до } 8 \text{ мм}$	
<b>Пластиковая</b>	Полиамид/Полиамид, плоский буртик	$D = \text{от } 4,0 \text{ до } 6,0 \text{ мм}$ $L = \text{от } 8,0 \text{ до } 12,0 \text{ мм}$	
<b>Лепестковая</b> для работы с мягкими материалами	Алюминий/Сталь, плоский буртик	$D = \text{от } 3,2 \text{ до } 4,8 \text{ мм}$ $L = \text{от } 8,0 \text{ до } 25,0 \text{ мм}$	

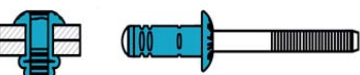
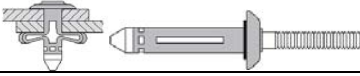

## ЗАКЛЁПКИ

<b>тип</b>	<b>материал</b> (тело заклепки / стержень), <b>тип буртика</b>	<b>диапазон размеров</b> <i>D</i> – диаметр заклепки <i>L</i> – длина заклепки <i>K</i> – ширина буртика	<b>изображение</b>
<b>Клеммная</b> (различные типы клемм)	Алюминий/Сталь	<i>D</i> = от 3,0 до 4,0 мм <i>L</i> = от 5 до 7мм	
<b>PolyGrip</b>  позволяют работать с материалами разной толщины, не меняя заклепки, при этом создается водонепроницаемое соединение	Алюминий/Сталь, плоский буртик	<i>D</i> = от 3,2 до 6,4 мм <i>L</i> = от 8 до 30 мм	
	Алюминий/Сталь, широкий буртик	<i>D</i> = от 3,2 до 4,8 мм <i>L</i> = от 8 до 30мм <i>K</i> = от 9,5 до 16мм	
	Алюминий/Нерж.сталь А2, плоский буртик	<i>D</i> = 3,2 – 6,4 мм <i>L</i> = 8 – 30 мм	
	Алюминий/Нерж.сталь А2, широкий буртик	<i>D</i> = от 3,2 до 4,8 мм <i>L</i> = от 8 до 30мм <i>K</i> = от 9,5 до 16мм	
	Сталь/Сталь, плоский буртик	<i>D</i> = 3,2 – 6,4 мм <i>L</i> = 8 – 25 мм	
	Сталь/Сталь, широкий буртик	<i>D</i> = от 3,2 до 4,8 мм <i>L</i> = от 8 до 17 мм <i>K</i> = от 9,5 до 16мм	
	Нерж.сталь А2/Нерж.сталь А2, плоский буртик	<i>D</i> = от 3,2 до 6,4 мм <i>L</i> = от 8 до 20 мм	
<b>SolarGrip</b> применяется для установки солнечных панелей	Алюминий/Нерж.сталь А2, плоский буртик	<i>D</i> = 4,8 мм <i>L</i> = от 12 до 15 мм <i>K</i> = 11,4	
	Алюминий/Сталь, плоский буртик	<i>D</i> = 6,4 мм <i>L</i> = 14 мм <i>K</i> = 11,4	
<b>MegaGrip</b> для создания соединений, испытывающих большую нагрузку на растяжение	Алюминий/Алюминий, плоский буртик	<i>D</i> = от 4,8 до 6,4 мм <i>L</i> = от 10,5 до 20,5 мм	
	Сталь/Сталь, плоский буртик	<i>D</i> = от 4,8 до 6,4 мм <i>L</i> = от 10,5 до 20,5 мм	
	Сталь/Сталь, потайной буртик	<i>D</i> = от 4,8 до 6,4 мм <i>L</i> = от 10,5 до 14,5 мм	
<b>G-Bulb</b> для создания соединений, испытывающих большую нагрузку на растяжение и срез	Сталь/Сталь, плоский буртик	<i>D</i> = от 4,8 до 6,4 мм <i>L</i> = от 10 до 25 мм	
	Нерж.сталь А2/Нерж.сталь А2, плоский буртик	<i>D</i> = от 4,8 до 6,4 мм <i>L</i> = от 10 до 25 мм	
<b>Bulb-Tite</b> предназначены для кровельных работ, комплектуются неопреновой прокладкой, выдерживают большую нагрузку на срез	Алюминий/Алюминий, плоский буртик	<i>D</i> = от 4,0 до 7,7 мм <i>L</i> = от 17,5 до 41,3 мм	
	Алюминий/Алюминий, широкий буртик	<i>D</i> = 7,7 мм <i>L</i> = от 27,7 до 34,0 мм	
	Сталь/Сталь, плоский буртик	<i>D</i> = 6,3 мм <i>L</i> = от 20,2 до 23,4 мм	
	Монель/Нерж.сталь А2, плоский буртик	<i>D</i> = 6,3 мм <i>L</i> = 20,2 мм	
<b>TRI-FOLD</b> для работы с мягкими материалами	Алюминий/Алюминий, плоский буртик	<i>D</i> = от 4,1 до 5,2 мм <i>L</i> = от 14,5 до 31,7 мм	

## ЗАКЛЁПКИ-ГАЙКИ, ЗАКЛЁПКИ-БОЛТЫ

<i>тип</i>	<i>материал, тип буртика</i>	<i>диапазон размеров</i>	<i>изображение</i>
<b>заклёпка-болт</b> используется для создания наружной резьбы	Сталь, плоский	от M4 до M8	
<b>Заклёпка-гайка</b> Стандартная	Алюминий, плоский	от M4 до M10	
<b>Заклёпка-гайка</b> Стандартная	Алюминий, потайной	от M4 до M10	
<b>Заклёпка-гайка</b> Стандартная	Алюминий, малый	от M4 до M8	
<b>Заклёпка-гайка</b> Стандартная	Сталь, плоский	от M4 до M10	
<b>Заклёпка-гайка</b> Стандартная	Сталь, потайной	от M4 до M10	
<b>Заклёпка-гайка</b> Стандартная	Сталь, малый	от M4 до M8	
<b>Заклёпка-гайка</b> Стандартная	Нерж.сталь A2, плоский	от M4 до M8	
<b>Заклёпка-гайка</b> Стандартная	Нерж.сталь A2, потайной	от M4 до M8	
<b>Заклёпка-гайка</b> Стандартная	Нерж.сталь A2, малый	от M4 до M8	
<b>Заклёпка-гайка</b> Рифленая	Сталь, плоский	от M4 до M8	
<b>Заклёпка-гайка</b> Рифленая	Сталь, потайной	от M4 до M8	
<b>Заклёпка-гайка</b> Рифленая	Сталь, малый	от M4 до M8	
<b>Заклёпка-гайка</b> Шестигранная	Сталь, плоский	от M4 до M8	
<b>Заклёпка-гайка</b> Шестигранная	Сталь, малый	от M4 до M8	
<b>Заклёпка-гайка</b> <b>PolyGrip</b> позволяет работать с материалами разной толщины, не меняя заклепки	Алюминий, плоский	от M5 до M8	
	Сталь, плоский	от M5 до M8	

# ЗАКЛЕПОЧНИКИ

Ручные заклёпочники

## NTX

Арт.№ 705 0011



### Используемые заклепки:

- Заклепки до Ø 5 мм алюминий, сталь и до Ø 4 мм нержавеющая сталь

### Технические данные:

- Масса 575 г
- Полная длина 260 мм
- Рабочий шаг 8 мм

### Оснащение:

- Насадки 10/24 (в рабочем положении) 10/18, 10/32 (с корпусом)
- 1 монтажный ключ SW 10

### Особенности модели:

- Литой алюминиевый корпус, ковкая рукоятка из хром-ванадиевой стали
- Резиновые накладки на рукоятках для более удобной работы
- Все узлы, подвергающиеся нагрузке, выполнены из прочной стали
- Использован механизм, позволяющий снизить усилие на рукоятках
- Формы и размеры заклёпочника позволяют производить заклёпку в труднодоступных местах
- Конструкция корпуса позволяет производить быструю замену губок
- Губки (2 шт) № 705 2057

## NTX-F

Арт.№ 705 0054



### Используемые заклепки:

- Заклепки до Ø 5 мм алюминий, сталь и до Ø 4 мм нержавеющая сталь

### Технические данные:

- Масса 580 г
- Полная длина 260 мм
- Рабочий шаг 8 мм

### Оснащение:

- Насадки: 10/24 (в рабочем положении) 10/27, 10/32 (с корпусом)
- 1 монтажный ключ SW 10

### Особенности модели:

- Литой алюминиевый корпус, ковкая рукоятка из хром-ванадиевой стали
- Резиновые накладки на рукоятках для более удобной работы
- Все узлы, подвергающиеся нагрузке, выполнены из прочной стали
- Использован механизм, позволяющий снизить усилие на рукоятках
- Пружина, автоматически разводящая рукоятки, для быстрого удаления стержней
- Формы и размеры заклёпочника позволяют производить заклёпку в труднодоступных местах
- Конструкция корпуса позволяет производить быструю замену губок
- Губки (2 шт) № 705 2057

## Набор Riveting Kit

Арт.№ 754 1023



### Технические данные:

- Масса около 3,1 кг
- Размеры 350 × 210 × 40 мм

### Оснащение:

- Заклёпочник NTX
- Насадки 10/24 (в рабочем положении) 10/18, 10/32 (с корпусом)
- 12 видов заклёпок
  - 3 × 5 алюминий
  - 3 × 6 медь
  - 3 × 7 алюминий
  - 3 × 8 алюминий
  - 3 × 10 алюминий
  - 3 × 12 алюминий
  - 4 × 5 алюминий
  - 4 × 6 алюминий
  - 4 × 6 медь
  - 4 × 8 алюминий
- 4 × 10 алюминий
- 4 × 12 алюминий
- 1 монтажный ключ SW 10
- металлический кейс



## Набор Junior Riveting Kit

Арт.№ 754 1023



### Технические данные:

- Масса около 2,5 кг
- Размеры 275 × 145 × 40 мм

### Оснащение:

- Заклепочник NTX
- Насадки 10/24 (в рабочем положении) 10/18, 10/32 (с корпусом)
- 5 видов заклепок 3 × 6 алюминий 3 × 6 сталь 3 × 8 алюминий 4 × 6 алюминий 4 × 10 алюминий
- 1 монтажный ключ SW 10
- металлический кейс

## Набор Flipper Box

Арт.№ 701 0002



### Технические данные:

- Масса около 2,5 кг
- Размеры 275 × 145 × 40 мм

### Оснащение:

- Заклепочник Flipper
- Насадки 10/24 (в рабочем положении) 10/27, 10/32 (в контейнере)
- 3 вида заклепок PolyGrip 3.2 × 8 алюминий/сталь 4 × 10 алюминий/сталь 4,8 × 10 алюминий/сталь
- пластиковый кейс

## FLIPPER

Арт.№ 701 0001



### Используемые заклепки:

- Заклепки до Ø 5 мм алюминий, сталь и до Ø 4 мм нерж. сталь

### Технические данные:

- Масса 750 г
- Полная длина 212 мм
- Полный шаг 16,2 мм
- Единичный шаг 1,8 мм

### Оснащение:

- Насадки: 10/24 (в рабочем положении) 10/18, 10/29 (в контейнере)
- Контейнер для сорванных стержней
- 1 монтажный ключ

### Особенности модели:

- Литой алюминиевый корпус, высокопрочная стальная рукоять
- Резиновые накладки на рукоятях для более удобной работы
- Все узлы, подвергающиеся нагрузке, выполнены из прочной стали
- *Использован механизм позволяющий снизить усилие на рукоятях до 40 %; следствием этого является возможность работать, используя только одну руку*
- Конструкция корпуса позволяет производить быструю замену губок
- Большой рабочий ход позволяет устанавливать заклепки любой длины
- Для уменьшения габаритов заклепочника во время работы можно снять контейнер для стержней
- Губки (2 шт) № 705 2057

## NTS

Арт.№ 703 0010



### Используемые заклепки:

- Заклепки до Ø 5 мм алюминий, сталь и до Ø 4 мм.нерж. сталь

### Технические данные:

- Масса 480 г
- Полная длина 275 мм
- Рабочий шаг 8 мм

### Оснащение:

- Насадки: 10/24 (в рабочем положении) 10/18, 10/27, 10/32 (с корпусом)
- 1 монтажный ключ

### Особенности модели:

- Литой алюминиевый корпус, стальная рукоять
- Резиновые накладки на рукоятях для более удобной работы
- Пружина, автоматически разводящая рукояти, для быстрого удаления стержней
- Формы и размеры заклепочника позволяют производить заклепку в труднодоступных местах
- Губки (2 шт) № 705 2057

## SN 2

Арт.№ 712 0028



### Технические данные:

- Масса	1,75 кг
- Длина в сложенном состоянии	294 мм
- Длина в разложенном состоянии	832 мм
- Рабочий шаг	11 мм

### Оснащение:

- Насадки: 16/32 (в рабочем положении) 16/29, 16/36, 16/45 (в комплекте)
- 1 монтажный ключ

### Особенности модели:

- Литые алюминиевые корпус и рукоять
- Шарнирно-раздвижная система из высокопрочных стальных элементов
- Установка заклепки происходит при сжатии заклепочника, что значительно экономит усилие
- Механизм заклепочника установлен в закрытом корпусе, предотвращая загрязнение
- Большой рабочий ход позволяет устанавливать заклепки любой длины за один прием
- Губки (3 шт) № 710 2151

## HN 2

Арт.№ 713 0015



- Заклепки от Ø 3 до Ø 6,4 мм все материалы

### Технические данные:

- Масса	1,75 кг
- Полная длина	570 мм
- Рабочий шаг	10 мм

### Оснащение:

- Насадки: 16/32 (в рабочем положении) 16/29, 16/36, 16/40 16/45 (с корпусом)
- Контейнер для сорванных стержней

### Особенности модели:

- Литой алюминиевый корпус
- Ассиметричные рукояти, одна из которых неподвижна, позволяют более точно позиционировать инструмент и прилагать меньше усилий во время работы
- Механизм заклепочника установлен в закрытом корпусе, предотвращая загрязнение
- Подвижные соединения выполнены из высокопрочной стали с пластиковыми вставками, благодаря чему снижен износ механизма
- Большой рабочий ход позволяет устанавливать заклепки любой длины за один прием
- Удобные резиновые накладки на рукоятях, в которых также размещаются насадки
- Контейнер для сбора оторванных стержней
- Губки (3 шт) № 710 2151

## HN 2-BT

Арт.№ 713 0023



- Заклепки от Ø 4 до Ø 6,3 мм Bulb-Tite® все материалы

### Технические данные:

- Масса	1,85 кг
- Полная длина	570 мм
- Рабочий шаг	10 мм

### Оснащение:

- Насадки: 16/32 BT (в рабочем положении) 16/26BT, 16/42BT(с корпусом)
- Контейнер для сорванных стержней

### Особенности модели:

- Литой алюминиевый корпус
- Ассиметричные рукояти, одна из которых неподвижна, позволяют более точно позиционировать инструмент и прилагать меньше усилий во время работы
- Механизм заклепочника установлен в закрытом корпусе, предотвращая загрязнение
- Подвижные соединения выполнены из высокопрочной стали с пластиковыми вставками, благодаря этому снижен износ механизма
- Большой рабочий ход позволяет устанавливать заклепки любой длины за один прием
- Удобные резиновые накладки на рукоятях
- Контейнер для сорванных стержней
- Губки (3 шт) № 710 2208

ООО «Альянс» (499) 714-28-28

WWW.ИНСТРУМЕНТЫ-ВСЕМ.РФ

(499) 714-28-28 instyle2017@gmail.com

**GESIPA®**  
Профессиональная  
заклепочная техника

# Заклёпочник PowerBird Pro Gold Edition

Заклёпочник PowerBird Pro Gold Edition оснащен новым бесщеточным электродвигателем, что в несколько раз увеличило его срок службы, повысило скорость работы и силу вытягивания до 20000Н.

Работу заклепочника с новым двигателем обеспечивает новый электронный механизм и Li-Ion аккумулятор мощностью 18.5В/2.1Ач.

Заряда аккумулятора хватает для установки до 2000 заклёпок, а наличие оптической и звуковой индикации о его разрядке уберёжет от неожиданных сюрпризов.

Увеличенный рабочий ход - до 25 мм позволяет использовать более длинные заклепки при склёпывании тонких материалов.

Заклёпочник PowerBird Pro Gold Edition оснащен губками от заклёпочников серии Taurus, что также повышает срок их службы. Наличие встроенных в корпус светодиодов упрощает работу в темных местах. Эргономичный корпус с антискользящими накладками.



## Преимущества

- Новый бесщёточный мотор (BLDC) в несколько раз увеличивший срок службы заклёпочника и скорость установки заклёпок
- Увеличенная до 20 кН сила вытягивания, что позволяет расклёпывать мощные заклёпки (н-р G-Bulb)
- Увеличенный рабочий ход - до 25 мм
- Встроенные в корпус светодиоды для подсветки в условиях плохого освещения. Светодиоды имеют три режима работы: 1) светодиоды светят при расклёпывании и некоторое время после окончания установки заклёпки, 2) светодиоды светят 10 минут, после чего выключаются, 3) светодиоды выключены для экономии энергии аккумулятора
- Новый электронный механизм и Li-Ion аккумулятор мощностью 18.5 В и ёмкостью 2.1 Ач позволяет установить до 2000 заклёпок с одной зарядки.
- Удобный механизм смены аккумулятора (sliding) и небольшая масса в 400 г
- Аккумулятор оснащен световой и звуковой индикацией разрядки
- Быстрая скорость зарядки аккумулятора
- Оснащен губками Taurus, имеющих более долгий срок службы
- Эргономичный дизайн
- Резиновая накладка для предотвращения выскальзывания во время работы
- Складываемый подвес, для крепления заклёпочника, что очень удобно при работе на высоте
- Защитная рукоять для предотвращения повреждения рук
- Съёмный контейнер для сорванных стержней
- Пластиковый кейс для удобства переноски



## Область применения (диаметр)

- Алюминиевые заклёпки до 8.0 мм
- Стальные заклёпки до 6.4 мм
- Заклёпки из нерж. стали до 6.4 мм
- Заклёпки MegaGrip из всех материалов до 6.4 мм
- Заклёпки G-Bulb из всех материалов до 6.4 мм
- Заклёпки Bulb-Tite все

## Технические характеристики

- Сила вытягивания 20000 Н
- Рабочий ход 25 мм
- Электродвигатель - бесщёточный с электронным управлением
- Аккумулятор мощность/ёмкость 18.5В/2.1Ач
- Масса вместе с аккумулятором 2.0 кг



## Электромеханический аккумуляторный заклепочник

### Используемые заклепки:

- Заклепки до Ø 5,0 мм все материалы
- Заклепки **Bulb-Tite®**: Ø 4,0; Ø 5,2; Ø 6,3 мм алюминиевые и стальные

### Технические данные:

- Масса (с аккумулятором) 2,3 кг
- Масса (в кейсе с зарядным устройством): 5,0 кг
- Рабочий шаг: 20 мм
- Привод: двигатель пост. тока 14,4V
- Сила вытягивания: 8500 N

### Оснащение:

- Насадки: 17/24 (в рабочем положении) 17/27, 17/29, 17/32 (в магазине)
- Зарядное устройство для аккумулятора 220 V/50 Hz
- Аккумулятор 1,3 Ач, 14,4V
- Ключ SW 12 (крышка магазина)
- Контейнер для сбора оторванных стержней
- Стальной кейс

### Зарядное устройство для аккумуляторов



Арт.№ 7251134

### Технические данные:

- Входное напряжение: 220 V/50 Hz
- Выходное напряжение: 14,4 V
- Время зарядки: 1-1,5 часа
- Масса: 0,6 кг
- Имеет 4 уровня индикации: аккумулятор заряжен, заряжается, перегрелся, вышел из строя

### Аккумуляторы 14,4V



1,3 Ач Арт.№ 7251045

2,6 Ач Арт.№ 7251049

### Технические данные

- Номинальное напряжение: 14,4 V
- Масса: 1,3Ач/2,6Ач: 0,4/0,6 кг

# AccuBird®



Арт.№ 725 0037

### Особенности модели:

- Производительность около 10 шт/мин
- Установка заклепки одним нажатием на клавишу
- Электронная система управления и защита от перегрева и перегрузок
- Ударопрочный пластиковый корпус
- На корпусе установлен подвес
- Рамка для защиты рук
- Насадки и ключ размещены в специальном магазине на корпусе
- Контейнер для сбора стержней
- Губки (3 шт) № 725 1613
- Вместо штатного аккумулятора может быть установлен более мощный, емкостью 2,6Ач

### Таблица подбора насадок и средняя производительность от одного аккумулятора 1,3 Ач

Диаметр заклепки	Материал втулки заклепки	Количество заклепок на одну зарядку аккумулятора	Насадка	№№ по каталогу
2,4	алюминий	1500	17/18	725 2075
3,0 и 3,2	алюминий	800	17/24	725 1583
3,0 и 3,2	сталь	800	17/24	725 1583
3,0 и 3,2	нержавеющая сталь	800	17/24	725 1583
4,0	алюминий	800	17/24	725 1583
4,0	сталь	700	17/27	725 2040
4,0	нержавеющая сталь	640	17/29	725 2059
4,8 и 5,0	алюминий	550	17/29	725 2059
4,8 и 5,0	сталь	420	17/32	725 2067
4,8 и 5,0	нержавеющая сталь	320	17/36	725 2083

### Специальные насадки:

- Универсальные (включает в себя 5 насадок)
- Удлиненные (до 28 мм)- для работы в труднодоступных местах
- Пружинные (для удержания заклепки)
- Для заклепок MegaGrip®
- Для заклепок Bulb-Tite®
- Для заклепок с широким буртиком (для установки фасадов)
- Для создания подвижных соединений



## Электромеханический аккумуляторный заклепочник

### Используемые заклепки:

- Заклепки от Ø 4,8 мм стальные, до Ø 6,4 все материалы
- Заклепки **Bulb-Tite®** до Ø 7,7 мм и **MegaGrip®** до Ø 6,4 все материалы

### Технические данные:

- Масса (с аккумулятором) 2,3 кг
- Масса (в кейсе с зарядным устройством): 5,0 кг
- Рабочий шаг: 20 мм
- Привод: двигатель пост. тока 14,4V
- Сила вытягивания: 13000 N

### Оснащение:

- Насадки: 17/32 (в рабочем положении) 17/36, 17/40, 17/45 (в магазине)
- Зарядное устройство для аккумулятора 220 V/50 Hz
- Аккумулятор 2,6 Ач, 14,4V
- Толкатель для заклепок до Ø 4,8 мм
- Ключ SW 12 (крышка магазина)
- Контейнер для сбора оторванных стержней
- Стальной кейс

### Зарядное устройство для аккумуляторов

Арт. №7251134



### Технические данные:

- Входное напряжение: 220 V/50 Hz
- Выходное напряжение: 14,4 V
- Время зарядки: 1-1,5 часа
- Масса: 600 г
- Имеет 4 уровня индикации

### Аккумуляторы 14,4V



1,3 Ач Арт. № 7251045

2,6 Ач Арт. № 7251049

### Технические данные

- Номинальное напряжение: 14,4 V
- Масса: 1,3Ач/2,6Ач: 0,4/0,6 кг

# PowerBird®



Арт. № 724 0031

### Особенности модели:

- Производительность около 10 шт/мин
- Установка заклепки одним нажатием на клавишу
- Электронная система управления и защита от перегрева и перегрузок
- Ударопрочный пластиковый корпус
- На корпусе установлен подвес
- Рамка для защиты рук
- Насадки и ключ размещены в специальном магазине на корпусе
- Контейнер для сбора стержней
- Губки (3 шт) № 725 1613

### Таблица подбора насадок и средняя производительность от одного аккумулятора 2,6Ач

Диаметр заклепки	Материал втулки заклепки	Количество заклепок на одну зарядку аккумулятора	Насадка	№№ по каталогу
4,8 и 5,0	сталь	700	17/32	725 2067
4,8 и 5,0	нержавеющая сталь	560	17/36	725 2083
6,0	алюминий	560	17/36	725 2083
6,0	сталь	300	17/40	725 2560
6,4	алюминий	420	17/45	724 3065
6,4	сталь	250	17/45	724 3065

### Специальные насадки:

- Универсальные (включают в себя 5 насадок)
- Удлиненные (до 28 мм) - для работы в труднодоступных местах
- Пружинные (для удержания заклепки)
- Для заклепок MegaGrip®
- Для заклепок Bulb-Tite®
- Для заклепок с широким буртиком (для установки фасадов)
- Для создания подвижных соединений



# Серия Taurus



## Особенности серии:

### - Новый механизм губок:

- Губки удерживают стержень заклепки за счет энергии сжатого воздуха, в результате чего губки не проскальзывают по стержню заклепки и вся энергия расходуется на установку заклепки
- Каждая губка скользит в индивидуальном канале
- Значительно снижен износ губок, шпилька заклепки не задевает за детали тягового механизма, в нем не остается металлической стружки
- Один тип губок для всех инструментов серии

### Отличия

- Высокая сила вытягивания при меньшем весе
- Ускоренный рабочий цикл

### Экономичность

- Отключаемая система всасывания, удерживающая заклепку в заклепочнике в любом его положении
- Сжатый воздух, используемый для установки заклепок, применяется также для выброса сорванных стержней в приемник

### Эргономика и безопасность

- Предохранительный клапан контроля давления
- Низкая вибрация и шум
- Контейнер для сбора оторванных шпилек с вмонтированным устройством, предохраняющим от выпадения стержней
- Оптимальное распределение веса
- Убираемый держатель для подвеса
- Ручка с каучуковыми вставками

# Заклепочник Taurus 1 Speed Rivet

Арт. 756 0025

**Пневмогидравлический заклёпочник для установки тяговых заклёпок без стержней. Заклёпки (до 40 шт.) помещаются в голову заклёпочника на общем стержне - быстро и легко. Каждая следующая заклёпка после установки предыдущей подаётся автоматически. Т.е. достигается высокая скорость работы и экономия на стержнях заклёпок. Лёгкий, эргономичный**

## Преимущества:

- Скоростной заклёпочник благодаря кассетной загрузке заклёпок
- Автоматическая подача заклёпок
- Быстрая зарядка заклёпок со стороны головы заклёпочника
- Отсутствие на заклёпках стержней уменьшает их стоимость
- Экономия времени и финансов
- Выполненный на базе заклёпочников Taurus имеет эргономичный дизайн и небольшую массу
- Оснащен предохранительным переключателем для предотвращения случайного нажатия
- Голова малого диаметра (10.5 мм) позволяет устанавливать заклёпки в труднодоступных местах
- Поворотный фитинг подвода сжатого воздуха увеличивает удобство при работе
- Резиновая подошва для увеличения устойчивости и гашения ударов при случайном падении заклёпочника
- Скоба для крепления балансира



## Область применения (диаметр):

Алюминиевые заклёпки до 4.8 мм  
Стальные заклёпки до 4.0 мм

## Технические характеристики:

Сила вытягивания 2700 Н  
Рабочий ход 26 мм  
Рабочее давление сжатого воздуха 5-7 бар  
Соединительное звено Ø 6 мм  
Масса 1.8 кг



**CESIDA®**

# Taurus 1

Арт.№ 756 0001



## Используемые заклепки:

- Заклепки до Ø 4 мм алюминий и сталь

## Технические данные:

- Масса 1,3 кг (аналог G1 1,37 кг)
- Отношение веса к усилию 3230 Н/кг (аналог G1 3066 Н/кг)
- Рабочее давление 5-7 бар
- Рабочий шаг 15 мм
- Соединительное звено шланга Ø 6 мм
- Расход воздуха (литр/заклепку) около 1,0
- Сила вытягивания 4200 Н
- Уровень шума 77 Дб
- Вибрация: < 2,5 м/с<sup>2</sup>

## Оснащение:

- Насадки: 17/18 (в рабочем положении) 17/24, 17/27 (с корпусом)
- Гаечные ключи: SW 12/14 SW 14/17
- Бутылка масла 100 мл
- Воронка для смены масла
- Контейнер для сорванных стержней

# Taurus 2

Арт.№ 757 0007



## Используемые заклепки:

- Заклепки до Ø 5 мм все материалы, до Ø 6 мм алюминий и сталь

## Технические данные:

- Масса 1,6 кг (аналог G2 1,83 кг)
- Отношение веса к усилию 5625 Н/кг (аналог G2 3935 Н/кг)
- Рабочее давление 5-7 бар
- Рабочий шаг 18 мм
- Соединительное звено шланга Ø 6 мм
- Расход воздуха (литр/заклепку) около 2,3
- Сила вытягивания 9000 Н
- Уровень шума 78 Дб
- Вибрация: < 2,5 м/с<sup>2</sup>

## Оснащение:

- Насадки: 17/27 (в рабочем положении) 17/29, 17/32, 17/36 (с корпусом)
- Гаечные ключи: SW 12/14 SW 14/17
- Бутылка масла 100 мл
- Воронка для смены масла
- Контейнер для сорванных стержней

# Taurus 3

Арт.№ 758 0002



## Используемые заклепки:

- Заклепки до Ø 6,4 мм все материалы, до Ø 8 мм алюминий

## Технические данные:

- Масса 1,9 кг (аналог G3 2,12 кг)
- Отношение веса к усилию 7370 Н/кг (аналог G3 5283 Н/кг)
- Рабочее давление 5-7 бар
- Рабочий шаг 25 мм
- Соединительное звено шланга Ø 6 мм
- Расход воздуха (литр/заклепку) около 4,8
- Сила вытягивания 14000 Н
- Уровень шума 79 Дб
- Вибрация: < 2,5 м/с<sup>2</sup>

## Оснащение:

- Насадки: 17/36 (в рабочем положении) 17/40, 17/45 (с корпусом)
- Гаечные ключи: SW 12/14 SW 14/17
- Бутылка масла 100 мл
- Воронка для смены масла
- Контейнер для сорванных стержней

# Taurus 4

Арт.№ 759 0001



## Используемые заклепки:

- Заклепки до Ø 6,4 мм все материалы, до Ø 8 мм алюминий

## Технические данные:

- Масса 2,0 кг (аналог G4 2,27 кг)
- Отношение веса к усилию 10000 Н/кг (аналог G4 8230 Н/кг)
- Рабочее давление 5-7 бар
- Рабочий шаг 19 мм
- Соединительное звено Ø 6 мм
- Расход воздуха (литр/заклепку) около 4,8
- Сила вытягивания 20000 Н
- Уровень шума 79 Дб
- Вибрация: < 2,5 м/с<sup>2</sup>

## Оснащение:

- Насадки: 17/36 (в рабочем положении) 17/40, 17/45 (с корпусом)
- Гаечные ключи: SW 12/14 SW 14/17
- Бутылка масла 100 мл
- Воронка для смены масла
- Контейнер для сорванных стержней

# Taurus 5

Арт.№ 760 0001\*



## Используемые заклепки:

- Заклепки от Ø 6,4 мм все материалы, Обжимные болты до 10 мм

## Технические данные:

- Масса 3,4 кг
- Рабочее давление 5-7 бар
- Рабочий шаг 17 мм
- Соединительное звено Ø 6 мм
- Расход воздуха (литр/заклепку) около 6,9
- Сила вытягивания 42000 Н
- Уровень шума 78 Дб
- Вибрация: < 2,5 м/с<sup>2</sup>

## Оснащение:

- Бутылка масла 100 мл
- Воронка для смены масла

# Taurus 6

Арт.№ 760 0002\*



## Используемые заклепки:

- Заклепки от Ø 6,4 мм все материалы, Обжимные болты до 10 мм

## Технические данные:

- Масса 3,4 кг
- Рабочее давление 5-7 бар
- Рабочий шаг 15 мм
- Соединительное звено Ø 6 мм
- Расход воздуха (литр/заклепку) около 6,9
- Сила вытягивания 50000 Н
- Уровень шума 78 Дб
- Вибрация: < 2,5 м/с<sup>2</sup>

## Оснащение:

- Бутылка масла 100 мл
- Воронка для смены Масла

### Головная часть для заклепочников TAURUS 5,6



Для заклепок диаметром 7,8мм  
Titgemeyer TIBULB  
Арт.№ 760 0201

Для заклепок диаметром 9,8мм  
Huck Magna-Lok  
Арт.№ 760 0202

\* поставляется без головной части, головная часть изготавливается под определенный типоразмер заклепки

# Серия Taurex

## Технические характеристики:

- Для всех заклепок с силой отрыва стержня до 50кН
- Технические характеристики аналогичны серии Taurus
- Гибкое соединение длиной 3 метра
- Рабочее давление 5-7 бар
- Соединительное звено Ø 6 мм
- Уровень шума 79 Дб
- Вибрация: <math>< 2,5 \text{ м/с}^2</math>

## Особенности:

- Легкий вес заклепочной рукояти – 1,2кг
- Быстросъемное подключение соединения - отключение заклепочной рукояти от пневматического цилиндра без потери масла и воздуха
- Заклепочник идеально подходит для установки заклепок в труднодоступных местах
- Идеально подходит для использования в монтажных столах, установках или частично автоматизированных рабочих местах
- Заклепочники Taurex могут быть оснащены практически всем дополнительным оборудованием серии Taurus



### **Taurex 1**

**Арт.№ 764 0001**

### **Taurex 2**

**Арт.№ 765 0001**

### **Taurex 3**

**Арт.№ 766 0001**

### **Taurex 4**

**Арт.№ 767 0001**

### **Taurex 5**

**Арт.№ 768 0001**

### **Taurex 6**

**Арт.№ 769 0001**





## Дополнительное оснащение Taurus

	<p><b>Стационарный шланг</b></p> <p>Вместо специального контейнера устанавливается стационарный шланг, позволяющий собирать оторванные стержни в нужное место. Использование шланга длиной 1,5 метра возможно только с включенным воздушным подсосом.</p>
	<p><b>Контейнер для сбора стержней RH 2000</b></p> <p>Контейнер особенно полезен для сбора длинных стержней. Открывается простым вращением корпуса. Данный контейнер может поставляться либо с инструментом, либо приобретается отдельно и устанавливается пользователем</p>
	<p><b>Пусковой механизм</b></p> <p>Пусковой механизм давления установлен вместо стандартной головы инструмента. Это предотвращает срабатывание инструмента, до тех пор, пока оператор не установит заклепку в отверстие и не прижмет к склепываемым материалам, что позволяет более качественно установить заклепку. Таким образом, клепание возможно только тогда, когда заклепочник давит на материал с достаточной силой. Предварительная установка силы давления осуществляется вручную путем добавления и удаления специальных пружин в носовой части инструмента. Заказывается как отдельный инструмент.</p>
	<p><b>Дистанционные инструменты Taurus</b></p> <p>Заклепочники Taurus могут быть установлены на автоматические поточные линии, и управляться дистанционными пневмоклапанами: датчик, установленный в насадке подтверждает присутствие заклепки, если заклепка есть, то дистанционно включается заклепочник, и оторванный стержень продвигается по специальному шлангу в стационарный контейнер.</p>
	<p><b>Счетчик заклепок</b></p> <p>Специальный датчик, установленный в инструменте, связанный с внешним счетчиком позволяет вести счет заклепок и оценку качества закрепления. Датчик записывает выброс каждого стержня. Обработка сигнала осуществляется на месте с помощью устройства <b>GRivCount</b>, или дистанционно на компьютере с использованием усилителя <b>GRivAmp</b>.</p>
	<p><b>Система контроля производственным процессом</b></p> <p>Контроль производственным процессом достигается оперативным анализом тяги и хода во время захвата стержня заклепки. Время каждого анализа – меньше микросекунды. Результат отображается зеленым или красным светодиодом, совместно со звуковым сигналом. Система позволяет производить глобальный анализ всего процесса. Инструмент запоминает до 260000 клепальных операций, которые можно просмотреть в любое время.</p>



	Taurus 1	Taurus 2	Taurus 3	Taurus 4
Инструменты с контейнером RH 2000	756 0005	757 0018	758 0011	759 0007
С пусковым механизмом давления	756 0021	757 0016	757 0005	757 0002
С ножной педалью		757 0025	758 0015	
С системой дистанционного контроля	756 0020	757 0008	758 0020	
Со счетчиком заклепок	756 0003	757 0010	758 0008	759 0005
Со счетчиком заклепок и пусковым механизмом давления	756 0004	757 0011	758 0009	759 0006
С системой контроля производственным процессом	756 0002	757 0017	758 0006	759 0003
С системой контроля производственным процессом и пусковым механизмом давления	756 0010	757 0026	758 0007	759 0004
Блок управления			756 1065	
Счетчик GRivCount			756 1071	
Счетчик GRivAmp			756 1100	
Стационарный шланг			757 1356	
Поворотный соединитель для шланга			756 1023	
Набор для замены контейнера на RH 2000	756 1104		756 1107	

# PH 1

№ по каталогу 716 0011



## Используемые заклепки:

- Заклепки до Ø 4 мм все материалы

## Технические данные:

- Масса 1,2 кг
- Рабочее давление 6 бар
- Рабочий шаг 15 мм
- Соединительное звено шланга Ø 6 мм
- Расход воздуха (литр/заклепку) 0,8-1,2
- Сила вытягивания 6260 Н

## Оснащение:

- Насадки 16/24 (в рабочем положении) 16/18, 16/27, 16/29 (с корпусом)
- 1 комплект губок № 7052057
- Контейнер для сорванных стержней
- 2 монтажных ключа (MSU и MSZ)

## Особенности модели:

- Установка заклепки одним нажатием на рычаг
- Возможность поворота головы на 360 °
- Гидравлическая головка выполнена из алюминия с износостойкой поверхностью
- Пневматический цилиндр – отлит из алюминия под давлением
- Плунжер выполнен из высокопрочной хромированной стали
- Клапан выпуска воздуха внизу заклепочника обеспечивает быстрый цикл работы
- Пластиковая накладка для более удобной работы
- На корпусе имеется подвес
- Губки (2 шт) № 7052057

# PH 1-L

№ по каталогу 716 0119



## Используемые заклепки:

- Заклепки до Ø 3,2 мм все материалы Ø 4 мм алюминий, медь, PolyGrip® от Ø 2,4 до 3 – с использованием малой головки (страница 57)

## Технические данные:

- Масса (с VAS) 1,18 кг
- Рабочее давление 4-6 бар
- Рабочий шаг 16 мм
- Соединительное звено шланга Ø 6 мм
- Расход воздуха (литр/заклепку) 2,0-3,0 (без подсоса 0,3 л)
- Сила вытягивания 4400 Н

## Оснащение:

- Насадки 10/24 (в рабочем положении) 10/18, 10/27 (в комплекте)
- 1 комплект губок № 7161069
- Контейнер для сорванных стержней
- 1 Ключ SW 4 и 1 ключ MSU

## Особенности модели:

- Установка заклепки одним нажатием на рычаг
- Возможность поворота головы на 360 °
- Гидравлическая головка выполнена из алюминия с износостойкой поверхностью
- Пневматический цилиндр – отлит из алюминия под давлением
- Отключаемая система VAS – удерживание заклепки в заклепочнике в любом его положении и отсос стержней
- Клапан выпуска воздуха внизу заклепочника обеспечивает быстрый цикл работы
- Пластиковая накладка для более удобной работы
- На корпусе имеется подвес
- Губки (2 шт) № 7161069

# Система VAS

№ по каталогу 728 0017

Система отсоса оторванных стержней и удержания заклепки в заклепочнике в любом его положении

Устанавливается на

PH 1, PH 2, PH 2-KA

Заклепочник PH 1 с

установленной системой VAS № по каталогу 716 0070

Заклепочник PH 2

с установленной системой VAS № по каталогу 717 0033

## Технические данные:

- Масса 430 г
- Рабочее давление 4-6 бар

## Оснащение:

- 1 воздушная заслонка (№ 896)
- 1 монтажный ключ MSU

## PH 2

№ по каталогу 717 0017



### Используемые заклепки:

- Заклепки от Ø 3 до Ø 5 мм все материалы и Ø 2,4 мм – с использованием малой головки

### Технические данные:

- Масса 1,3 кг
- Рабочее давление 6 бар
- Рабочий шаг 15 мм
- Соединительное звено шланга Ø 6 мм
- Расход воздуха (литр/заклепку) 1,2-1,8
- Сила вытягивания 8850 Н

### Оснащение:

- Насадки 16/32 (в рабочем положении) 16/24, 16/27, 16/29, 16/36 (с корпусом)
- 1 комплект губок № 7102151
- Контейнер для сорванных стержней
- 2 монтажных ключа (MSU и MSZ)

### Особенности модели:

- Установка заклепки одним нажатием на рычаг
- Возможность поворота головы на 360 °
- Гидравлическая головка выполнена из алюминия с износостойкой поверхностью
- Пневматический цилиндр – отлит из алюминия под давлением
- Плунжер выполнен из высокопрочной хромированной стали
- Клапан выпуска воздуха внизу заклепочника обеспечивает быстрый цикл работы
- Пластиковая накладка для более удобной работы
- На корпусе имеется подвес
- Губки (3 шт) № 7102151

## PH 2-VK

(с укороченной головкой)  
№ по каталогу 717 0068



### Используемые заклепки:

- Заклепки до Ø 4 мм алюминий, сталь, медь

### Технические данные:

- Масса 1,3 кг
- Рабочее давление 6 бар
- Рабочий шаг 14 мм
- Соединительное звено шланга Ø 6 мм
- Расход воздуха (литр/заклепку) 1,2-1,8 (без подсоса 0,3 л)
- Сила вытягивания 6600 Н

### Оснащение:

- Насадки 10/24 (в рабочем положении) 10/18, 10/27 (в комплекте)
- 1 комплект губок № 7052057
- Контейнер для сорванных стержней
- 2 монтажных ключа (MSU и MSZ)

### Особенности модели:

- Укороченная головка для работы в труднодоступных местах
- Установка заклепки одним нажатием на рычаг
- Возможность поворота головы на 360 °
- Гидравлическая головка выполнена из алюминия с износостойкой поверхностью
- Пневматический цилиндр – отлит из алюминия под давлением
- Клапан выпуска воздуха внизу заклепочника обеспечивает быстрый цикл работы
- Пластиковая накладка для более удобной работы
- На корпусе имеется подвес
- Губки (2 шт) № 7052057

## PH 2-КА

(с кнопочным пуском)  
№ по каталогу 717 0092



### Используемые заклепки:

- Заклепки до Ø 5 мм все материалы

### Технические данные:

- Масса 1,3 кг
- Рабочее давление 6 бар
- Рабочий шаг 15 мм
- Соединительное звено шланга Ø 6 мм
- Расход воздуха (литр/заклепку) 1,2-1,8
- Сила вытягивания 8850 Н

### Оснащение:

- Насадки 16/32 (в рабочем положении) 16/24, 16/27, 16/29, 16/36 (с корпусом)
- 1 комплект губок № 7102151
- Контейнер для сорванных стержней
- 2 монтажных ключа (MSU и MSZ)

### Особенности модели:

- Установка заклепки одним нажатием на кнопку
- Возможность поворота головы на 360 °
- Гидравлическая головка выполнена из алюминия с износостойкой поверхностью
- Пневматический цилиндр – отлит из алюминия под давлением
- Плунжер выполнен из высокопрочной хромированной стали
- Клапан выпуска воздуха внизу заклепочника обеспечивает быстрый цикл работы
- Пластиковая накладка для более удобной работы
- На корпусе имеется подвес
- Губки (3 шт) № 7102151

## PH 2000

№ по каталогу 715 0016



### Используемые заклепки:

- Заклепки от Ø 3 до Ø 6,4 мм все материалы и Ø 2,4 мм – с использованием малой головки

### Технические данные:

- Масса 1,9 кг
- Рабочее давление 6 бар
- Рабочий шаг 22 мм
- Соединительное звено шланга Ø 6 мм
- Расход воздуха (литр/заклепку) 2,8-3,6
- Сила вытягивания 10000 Н

### Оснащение:

- Насадки 16/32 (в рабочем положении) 16/24, 16/27, 16/29, 16/36, 16/40, 16/45 (с корпусом)
- 1 комплект губок № 7102151
- 1 воздушная заслонка (№ 896)
- 1 толкатель № 8080а (установлен)
- 1 отвертка SW 2,5
- 1 монтажный ключ MSU
- 1 бутылка гидравлического масла

### Особенности модели:

- Установка заклепки одним нажатием на кнопку
- Отключаемая система VAS (подсос воздуха) – удерживание заклепки в заклепочнике в любом его положении
- Заклепочник выполнен из алюминия с износостойкой поверхностью и высокопрочной пластмассы
- На корпусе имеется подвес
- Губки (3 шт) № 7102151

## PH 2000-BT

№ по каталогу 715 0040



### Используемые заклепки:

- Заклепки **Bulb-Tite®** до Ø 7,7 мм все материалы

### Технические данные:

- Масса 1,9 кг
- Рабочее давление 6 бар
- Рабочий шаг 22 мм
- Соединительное звено шланга Ø 6 мм
- Расход воздуха (л/заклепку) 2,8-3,6
- Сила вытягивания 10000 Н

### Оснащение:

- Насадки 16/32 BT (в рабочем положении) 16/26 BT, 16/42 BT, 16/48 BT (с корпусом)
- 1 комплект губок № 7151527 (№106/8)
- 1 воздушная заслонка № 806
- 1 толкатель № 8080а (установлен)
- 1 толкатель № 8080b (в комплекте)
- 1 отвертка SW 2,5
- 1 монтажный ключ MSU
- 1 бутылка гидравлического масла

### Особенности модели:

- Установка заклепки одним нажатием на кнопку
- Отключаемая система VAS (подсос воздуха) – удерживание заклепки в заклепочнике в любом его положении
- Заклепочник выполнен из алюминия с износостойкой поверхностью и высокопрочной пластмассы
- На корпусе имеется подвес
- Губки (3 шт) № 7102151

## PH Axial

№ по каталогу 770 0008



### Используемые заклепки:

- Заклепки от Ø 4 до Ø 5 мм сталь Ø 2,4 мм – Ø 3,2 с использованием малой головки

### Технические данные:

- Масса 1,8 кг
- Рабочее давление 6 бар
- Рабочий шаг 15 мм
- Соединительное звено шланга Ø 6 мм
- Расход воздуха (литр/заклепку) 1,2-1,8
- Сила вытягивания 8850 Н

### Оснащение:

- Насадки 16/32 (в рабочем положении) 16/24, 16/27, 16/29, 16/36 (в комплекте)
- 1 комплект губок № 7102151
- 1 толкатель № 125 для заклепок Ø 4 мм из алюминия и меди
- Отводящий шланг с разъемом для удаления стержней
- Емкость для сорванных стержней
- 1 ключ

### Особенности модели:

- Установка заклепки одним нажатием на рычаг
- Регулируемая система VAS (подсос воздуха) – удерживание заклепки в заклепочнике в любом его положении и выброс сорванного стержня
- Часть корпуса покрыта стойкой резиной
- Возможно крепление в вертикальном положении
- Отводящий шланг для стержней
- На корпусе имеется подвес
- Губки (3 шт) № 7102151



## Ручные заклепочники для заклепок-гаек

### FireFly

Арт.№ 752 0002



#### Используемые заклепки:

- Заклепки- гайки от М3 до М6 алюминий до М5 сталь
- Заклепки-болты от М4 до М6

#### Технические данные:

- Масса 500 г
- Полная длина 280 мм

#### Оснащение:

- Насадка М3, М4, М5, М6 (в зависимости от комплекта)
- Шпилька М3, М4, М5, М6 (в зависимости от комплекта)

#### Особенности модели:

- Литой алюминиевый корпус, высокопрочная стальная рукоятка
- Резиновые накладки на рукоятках для более удобной работы
- Использован механизм позволяющий снизить усилие на рукоятках до 40 %; следствием этого является возможность работать, используя только одну руку
- Замена шпилек, насадок и настройка хода не требует дополнительного инструмента
- Длина рабочего хода 9мм позволяет устанавливать заклепки-гайки нового поколения типа PolyGrip

### GBM 10

Арт.№ 720 0056

(со шпилькой и насадкой М4)

Арт.№ 720 0013

(со шпилькой и насадкой М5)

Арт.№ 720 0064

(со шпилькой и насадкой М6)



#### Используемые заклепки:

- Заклепки- гайки от М3 до М6 алюминий до М5 сталь, нержавеющая сталь, латунь

#### Технические данные:

- Масса 600 г
- Полная длина 260 мм

#### Оснащение:

- Насадка М3, М4, М5, М6 (в зависимости от комплекта)
- Шпилька М3, М4, М5, М6 (в зависимости от комплекта)

#### Особенности модели:

- Литой алюминиевый корпус, ковкая рукоятка из хромванадиевой стали
- Все узлы, подвергающиеся нагрузке, выполнены из прочной стали
- Использован механизм, позволяющий снизить усилие на рукоятках
- Механизм для накручивания и выкручивания гаек
- Регулируемый рабочий ход
- Форма и размеры заклепочника позволяют производить клепку в труднодоступных местах
- Удобные пластиковые накладки на рукоятках

## Набор

### GBM Box

Арт.№ 753 0013



#### Технические данные:

- Масса 2,0 кг
- Размеры 275 × 155 × 35 мм

#### Оснащение:

- Заклепочник GBM 10
- Шпильки и насадки М4, М5, М6
- Заклепки-гайки: М4×6×11, М5×7×11,5, М5×7×13,5, М6×9×15,5
- Стальной кейс

## Набор

### FireFly Box

Арт.№ 752 0001



#### Технические данные:

- Масса 2,0 кг
- Размеры 350 × 310 × 60 мм

#### Оснащение:

- Шпильки и насадки М4, М5
- Заклепки-гайки: М4×6×13, М5×7×13,5
- Пластиковый кейс



## GBM 20

Арт.№ 721 0027

(со шпилькой и насадкой М4)

Арт.№ 721 0019

(со шпилькой и насадкой М5)

Арт.№ 721 0035

(со шпилькой и насадкой М6)



### Используемые заклепки:

- Заклепки- гайки от М3 до М6 алюминий, до М5 сталь, нержавеющая сталь, латунь

### Технические данные:

- Масса 900 г
- Полная длина 360 мм

### Оснащение:

- Насадка М3, М4, М5, М6 (в зависимости от комплекта)
- Шпилька М3, М4, М5, М6 (в зависимости от комплекта)

### Особенности модели:

- Литой стальной корпус, ковкая рукоятка из хромванадиевой стали
- Все узлы, подвергающиеся нагрузке, выполнены из прочной стали
- Ассиметричное расположение рукоятей позволяет значительно снизить усилие
- Механизм для накручивания и выкручивания гаек
- Регулируемый рабочий ход
- Удобные резиновые накладки на рукоятках

## GBM 30

Арт.№ 722 0022

(со шпилькой и насадкой М5)

Арт.№ 722 0014

(со шпилькой и насадкой М6)

Арт.№ 722 0030

(со шпилькой и насадкой М8)

Арт.№ 722 0049

(со шпилькой и насадкой М10)



### Используемые заклепки:

- Заклепки- гайки от М3 до М10 все материалы

### Технические данные:

- Масса 1,8 кг
- Полная длина 470 мм

### Оснащение:

- Насадка М3, М4, М5, М6, М8, М10 (в зависимости от комплекта)
- Шпилька М3, М4, М5, М6, М8, М10 (в зависимости от комплекта)

### Особенности модели:

- Литой стальной корпус, рукоятка из хромванадиевой стали
- Все узлы, подвергающиеся нагрузке, выполнены из прочной стали
- Специальное расположение рукоятей позволяет значительно снизить усилие
- Механизм для накручивания и выкручивания гаек
- Регулируемый рабочий ход
- Удобные резиновые накладки на рукоятках

## Шпильки и насадки

Для установки заклепки-гайки одного размера для каждого заклепочника требуется подобрать комплект:

шпилька + насадка

### FireFly

Наименование	Арт.№
Шпилька М3	7021015
Шпилька М4	7021014
Шпилька М5	7021013
Шпилька М6	7021026
Насадка М3	7021008
Насадка М4	7021007
Насадка М5	7021006
Насадка М6	7021010

### GBM 10

Наименование	Арт.№
Шпилька М3	720 2326
Шпилька М4	720 2407
Шпилька М5	720 2504
Шпилька М6	720 2601
Насадка М3	720 2318
Насадка М4	720 2415
Насадка М5	720 2512
Насадка М6	720 2628

### GBM 20

Наименование	Арт.№
Шпилька М3	721 2305
Шпилька М4	721 2402
Шпилька М5	721 2496
Шпилька М6	721 2607
Насадка М3	721 2313
Насадка М4	721 2410
Насадка М5	721 2518
Насадка М6	721 2615

### GBM 30

Наименование	Арт.№
Шпилька М3	722 3005
Шпилька М4	722 3021
Шпилька М5	722 2505
Шпилька М6	722 2602
Шпилька М8	722 2807
Шпилька М10	722 2904
Насадка М3	722 3013
Насадка М4	722 3048
Насадка М5	722 2513
Насадка М6	722 2610
Насадка М8	722 2815
Насадка М10	722 2912

## POP PNT-110



### Технические характеристики:

Механический заклепочник для установки заклепок-гаек до М6 из стали и алюминия и до М5 из нерж. стали.  
Рабочий ход 8 мм.  
В комплекте оснастка под М3, М4, М5, М6 \*  
Удобная и быстрая смена оснастки.  
Высокопрочный алюминиевый корпус.  
Пластиковые накладки на рукоятях.  
Размеры: 245x108x25 мм Масса 680 г.

## POP PNT-210



### Технические характеристики:

Механический заклепочник для установки заклепок-гаек до М12 из нерж. стали.  
*Специальный трехточечный механизм позволяет устанавливать большие заклепки гайки без усилий.*  
Рабочий ход контролируется по специальной шкале.  
Корпус выполнен из высокопрочной стали.  
В комплекте оснастка под М6, М8, М10, М12 \*  
Удобная и быстрая смена оснастки.  
Пластиковые накладки на рукоятях.  
Размеры: 210x157мм Масса 1150 г

## POP PNT-310



### Технические характеристики:

*Механический заклепочник для установки заклепок-гаек до М8 из нерж. стали, до М10 из стали и до М12 из алюминия.*  
*Специальный механизм позволяет легко производить процесс накручивания - выкручивания. Большие рукояти для удобства установки заклепок.*  
*Устанавливаемый рабочий ход. Корпус выполнен из высокопрочной стали.*  
*В комплекте оснастка под М5, М6, М8, М10 \**  
*Удобная и быстрая смена оснастки. Пластиковые накладки на рукоятях.*  
*Длина 560 мм. Масса 2450 г.*

## POP PNT-410



### Технические характеристики:

*Механический заклепочник для установки заклепок-гаек до М10 из нерж. стали, до М12 из стали и алюминия.*  
*Специальный механизм позволяет легко производить процесс накручивания - выкручивания. Большие рукояти для удобства установки заклепок.*  
*Устанавливаемый рабочий ход. Корпус выполнен из высокопрочной стали.*  
*В комплекте оснастка под М5, М6, М8, М10, М12 \**  
*Удобная и быстрая смена оснастки. Пластиковые накладки на рукоятях.*  
*Длина 580 мм. Масса 2050 г. Поставляется в стальном кейсе.*  
**\* Есть возможность заказать оснастку под размеры, не поставляемые в стандартной комплектации**

# Пневмогидравлический заклепочник для установки заклепок-гаек

Арт.№ 773 0001

со шпилькой и насадкой M3

Арт.№ 773 0002

со шпилькой и насадкой M4

Арт.№ 773 0003

со шпилькой и насадкой M5

Арт.№ 773 0004

со шпилькой и насадкой M6

## Используемые заклепки:

- Заклепки-гайки до М 6 алюминий, сталь
- Заклепки-гайки до М 5 сталь, нерж. сталь

## Технические данные:

- Масса 1,96 кг
- Рабочее давление 6 бар
- Соединительное звено шланга Ø 6 мм
- Расход воздуха (литр/заклепку) 2-3
- Сила вытягивания 12000 Н

## Оснащение:

- Шпилька и насадка М3, М4, М5, М6(в зависимости от комплекта)
- 2 монтажных ключа SW 27/24
- 1 отвертка шестигранная SW 4
- 1 воронка для смены масла
- 1 бутылка с гидравлическим маслом

# FireFox 1



## Особенности модели:

- Установка заклепки-гайки одним нажатием на кнопку
- Возможность установки заклепок-гаек дюймовых размер
- Возможность установки адаптера для использования винтов DIN EN ISO 4762 вместо резьбовых шпилек
- Накручивание заклепки при нажатии на шпильку
- Увеличенная скорость установки заклепок
- Легкая настройка рабочего хода
- Регулировка силы вытягивания
- Регулировка скорости выкручивания
- Малая масса при высокой силе вытягивания
- Доп. кнопка выкручивания шпильки
- Малый расход воздуха
- Удобная смена масла
- Ударопрочный пластиковый корпус
- Наличие подвеса

## Диапазон используемых насадок и шпилек для FireFox 1

Насадки	№ по каталогу	Шпильки	№ по каталогу
M3	772 1053	M3	772 1046
M4	772 1054	M4	772 1047
M5	772 1055	M5	772 1048
M6	772 1056	M6	772 1049

## Пневмогидравлический заклепочник для установки заклепок-гаек и заклепок-болтов

Арт.№ 772 0002

со шпилькой и насадкой M3

Арт.№ 772 0003

со шпилькой и насадкой M4

Арт.№ 772 0004

со шпилькой и насадкой M5

Арт.№ 772 0001

со шпилькой и насадкой M6

Арт.№ 772 0005

со шпилькой и насадкой M8

Арт.№ 772 0006

со шпилькой и насадкой M10

Арт.№ 772 0007

со шпилькой и насадкой M12

### Используемые заклепки:

- Заклепки-гайки до M 12 алюминий, сталь
- Заклепки-гайки до M 10 нерж. Сталь
- Заклепки-болты от M4 до M8

### Технические данные:

- Масса 2,4 кг
- Рабочее давление 6 бар
- Соединительное звено шланга Ø 6 мм
- Расход воздуха (литр/заклепку) 2-4
- Сила вытягивания 18500 Н

### Оснащение:

- Шпилька и насадка M3, M4, M5, M6, M8, M10 (в зависимости от комплекта)
- 2 монтажных ключа SW 27/24
- 1 отвертка шестигранная SW 4
- 1 воронка для смены масла
- 1 бутылка с гидравлическим маслом

# FireFox 2



### Особенности модели:

- Установка заклепки-гайки одним нажатием на кнопку
- Возможность установки заклепок-болтов
- Возможность установки заклепок-гаек дюймовых размеров
- Возможность установки адаптера для использования винтов DIN EN ISO 4762 вместо резьбовых шпилек
- Накручивание заклепки при нажатии на шпильку
- Увеличенная скорость установки заклепок
- Легкая настройка рабочего хода
- Регулировка силы вытягивания
- Регулировка скорости выкручивания
- Малая масса при высокой силе вытягивания
- Доп. кнопка выкручивания шпильки
- Малый расход воздуха
- Удобная смена масла
- Ударопрочный пластиковый корпус
- Наличие подвеса

### Диапазон используемых насадок и шпилек для FireFox 2

Насадки	№ по каталогу	Шпильки	№ по каталогу
M3	772 1053	M3	772 1046
M4	772 1054	M4	772 1047
M5	772 1055	M5	772 1048
M6	772 1056	M6	772 1049
M8	772 1057	M8	772 1050
M10	772 1058	M10	772 1051
M12	772 1059	M12	772 1052



## Пневмогидравлический заклепочник для установки заклепок-гаек и заклепок-болтов

Арт.№ 727 0208

со шпилькой и насадкой M3

Арт.№ 727 0194

со шпилькой и насадкой M4

Арт.№ 727 0186

со шпилькой и насадкой M5

Арт.№ 727 0143

со шпилькой и насадкой M6

Арт.№ 727 0178

со шпилькой и насадкой M8

Арт.№ 727 0151

со шпилькой и насадкой M10

### Используемые заклепки:

- Заклепки-гайки до M 10 все материалы

-Заклепки-болты от M4 до M10

### Технические данные:

- Масса	2,3 кг
- Рабочее давление	6 бар
- Соединительное звено шланга Ø 6 мм	
- Расход воздуха (литр/заклепку)	8
- Сила вытягивания	15700 Н

### Оснащение:

- Шпилька и насадка M3, M4, M5, M6, M8, M10 (в зависимости от комплекта)
- 1 монтажный ключ
- 1 отвертка шестигранная SW 4
- 1 отвертка со сферической головкой SW 2,5
- 1 бутылка с гидравлическим маслом

# GBM 95



### Особенности модели:

- Установка заклепки-гайки одним нажатием на кнопку
- Возможность установки заклепок-болтов
- Возможность установки заклепок-гаек дюймовых размеров
- Рукоять для защиты рук от повреждений
- Легкая настройка рабочего хода
- Ударопрочный пластиковый корпус
- Наличие подвеса

### Диапазон используемых насадок и шпилек для GBM 95

Насадки	№ по каталогу	Шпильки	№ по каталогу
M3	727 9167	M3	727 9108
M4	727 9175	M4	727 9116
M5	727 9183	M5	727 9124
M6	727 9191	M6	727 9132
M8	727 9205	M8	727 9140
M10	7279213	M10	727 9159

## Электромеханический аккумуляторный заклепочник

### Используемые заклепки:

- Заклепки-гайки до M10 алюминий
- Заклепки-гайки до M8 сталь
- Заклепки-гайки до M6 нерж. Сталь
- Заклепки-болты от M4 до M8

### Технические данные:

- Масса (с аккумулятором) 2,3 кг
- Масса (в кейсе с зарядным устройством): 5,0 кг
- Привод: двигатель пост. тока 14,4V
- Сила вытягивания: 13000 N

### Оснащение:

- Шпилька и насадка M6 (установлены)
- Шпильки и насадки M5, M4 (в контейнере)
- Зарядное устройство 14,4 V
- Аккумулятор 1,3 Ач
- Монтажный ключ
- Стальной кейс

## Зарядное устройство для аккумуляторов

Арт.№7251134



### Технические данные:

- Входное напряжение: 220 V/50 Hz
- Выходное напряжение: 14,4 V
- Время зарядки: 1-1,5 часа
- Масса: 0,6 кг
- Имеет 4 уровня индикации: аккумулятор заряжен, заряжается, перегрелся, вышел из строя

## Аккумуляторы 14,4V



1,3 Ач Арт.№ 7251045

2,6 Ач Арт.№ 7251049

### Технические данные

- Номинальное напряжение: 14,4 V
- Масса 1,3Ач/2,6Ач: 0,4/0,6 кг

# FireBird®



Арт.№ 726 0032

### Особенности модели:

- Производительность – 8 шт./мин
- Установка заклепок-болтов
- Установка заклепки одним нажатием на клавишу; инструмент позволяет накручивать гайку, устанавливая ее и выкручивать шпильку
- Электронная система управления и защита от перегрева и перегрузок
- Ударопрочный пластиковый корпус
- Рамка для защиты рук
- Насадки размещены в контейнере на корпусе
- Вместо штатного аккумулятора может быть установлен более мощный, емкостью 2,6 Ач

### Таблица подбора насадок и производительность от одного аккумулятора емкостью 1,3 Ач

Заклепки гайки	Материал заклепки	Количество заклепок на одну зарядку аккумулятора	Арт.№№	
			Шпилька	Насадка
M3	алюминий	480	726 2019	726 2086
M3	сталь	440		
M4	алюминий	420	726 2027	726 2094
M4	сталь	380		
M5	алюминий	380	726 2035	726 2108
M5	сталь	320		
M6	алюминий	320	726 2043	726 2116
M6	сталь	240		
M8	алюминий	270	726 2051	726 2124
M8	сталь	140		
M10	алюминий	240	726 2078	726 2132

**GESIPA®**  
Профессиональная заклепочная техника

**Оснастка для установки метрических заклепок-гаек для заклепочника FireFox**

**Арт.№ 772 1142**

В комплект входит оснастка (7 шпилек и 7 насадок) для следующих размеров:

**M3, M4, M5, M6, M8, M10, M12**

Поставляется в удобном пластиковом кейсе



**Оснастка для установки дюймовых заклепок-гаек для заклепочника FireFox**

**Арт.№772 1115**

В комплект входит оснастка (7 шпилек и 6 насадок) для следующих размеров (UNC/UNF):  
**6-32 UNC, 8-32 UNC, 10-24 UNC, 10-32, 1/4"-20 UNC, 5/16"-18 UNC, 3/8"-16 UNC**

Поставляется в удобном пластиковом кейсе.



**Оснастка под заклепки-болты для заклепочников:**

**FireFly**

Размер	Арт.№
<b>M4</b>	<b>7021027</b>
<b>M5</b>	<b>7021028</b>
<b>M6</b>	<b>7021029</b>

**Firebird**

Размер	Арт.№
<b>M4</b>	<b>7263015</b>
<b>M5</b>	<b>7263023</b>
<b>M6</b>	<b>7263031</b>
<b>M8</b>	<b>7263058</b>

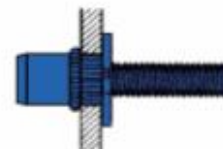

**GBM 95**

Размер	Арт.№
<b>M4</b>	<b>7271409</b>
<b>M5</b>	<b>7271417</b>
<b>M6</b>	<b>7271425</b>
<b>M8</b>	<b>7271433</b>
<b>M10</b>	<b>7271441</b>

**FireFox**

Размер	Арт.№
<b>M4</b>	<b>7721138</b>
<b>M5</b>	<b>7721139</b>
<b>M6</b>	<b>7721140</b>
<b>M8</b>	<b>7721141</b>



# Специальное оборудование для заклепочников

## Удлинитель головы

Позволяет удлинять голову заклепочника на 50 или 100 мм для клепки в глубокорасположенных и труднодоступных местах. Состоит из:

- Голова инструмента удлиненная на 50 или 100 мм
- Толкатель губок, удлиненный на 50 или 100 мм
- Центральная секция, удлиненная на 50 или 100 мм

Для PH 1, PH 2 и PH 2-КА

Арт.№:  
717 1641 (100 мм)

Для PH 2000  
Арт.№:  
715 9994 (100 мм)

Для SN 2  
Арт.№:  
712 0419 (100 мм)

Для Accubird  
Арт.№:  
725 2293 (100 мм)

Для Powerbird  
Арт.№:  
724 3278 (100 мм)

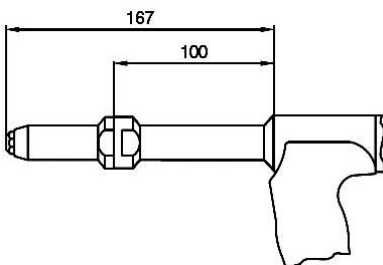

Для Taurus 1

Арт.№:  
756 2013 (50 мм)  
756 2015 (100 мм)

Для Taurus 2

Арт.№:  
757 1016 (50 мм)  
757 1019 (100 мм)

Для Taurus 3 и 4

Арт.№:  
758 1021 (50 мм)  
758 1023 (100 мм)

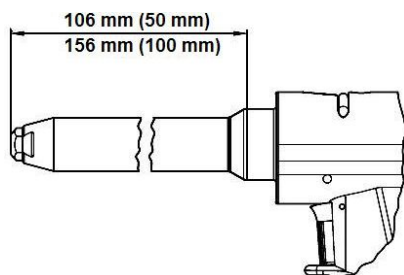

## Насадки для заклепок

## Малая голова

Представляет собой голову с уменьшенным диаметром (20 мм) и губками из двух частей

### Используемые заклепки:

- Заклепки до  $\varnothing$  4 мм
- нержавеющая сталь и до  $\varnothing$  5 мм алюминий

### Оснащение:

- Для PH 1, PH 2 и PH 2-КА  
деталь № 198 Арт.№: 717 1986

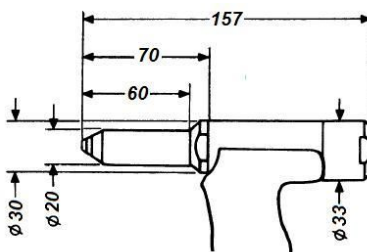

- Для PH 2000  
деталь № 898 Арт.№: 715 8971

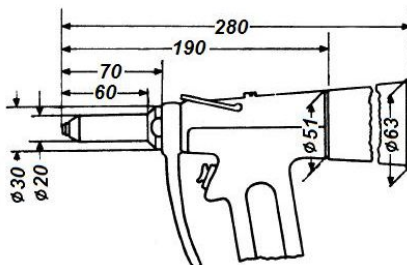

- Для PH Axial  
деталь № 298 Арт.№: 770 2981

- Насадка 10/24 (для всех голов)

## Угловая насадка для PH 1, PH 2, PH 2-КА

Для клепки в труднодоступных местах и внутри профилей

Для PH 1

деталь № 99 (с губками – 2 шт)  
Арт.№: 704 0016

Для PH 2, PH 2-КА

деталь № 199 (с губками – 3 шт)  
Арт.№: 704 0024

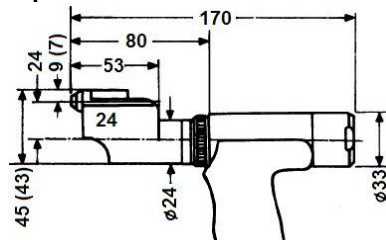

## Запорный клапан с подвижным соединением для PH 2000 и GBM 95

Запорный клапан снабжен шаровым соединением для вращения на 360°. Это позволяет прекращать подачу воздуха к инструменту непосредственно на рабочем месте и упрощает обслуживание при работе в труднодоступных местах

Арт.№: 715 8920

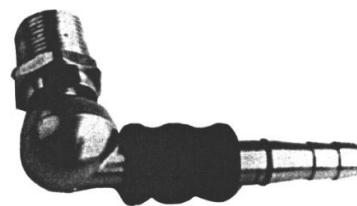

## Части для PH 1-L для установки заклепок от $\varnothing$ 2,4 до 3,0 мм

### Оснащение:

- Толкатель губок № 105.1  
Арт.№: 716 6338
- Трубка № 106.1  
Арт.№: 716 6346



# Стандартные и удлиненные\* насадки NTS, NTX, NTX-F, Flipper, PH 2-VK, PH 1-L

Диаметр заклепки	Материал заклепки	Ø d	Ø D	Стандартные насадки	№ артикула	Удлиненные насадки (9 мм)	№ артикула
2,4	Алюминий	1,8	6,0	10/18	705 1182	V-10/18	705 9183
3,2	САР-Алюминий, САР-медь	1,8	6,0	10/18	705 1182	V-10/18	705 9183
3 и 3,2	Алюминий, Медь, Сталь, Нерж. сталь, Нерж. сталь А2/Оцинк. сталь, Алюминий/Алюминий, PG-Алюминий, PG-Сталь	2,4	6,0	10/24	705 1247	V-10/24	705 9248
4	Алюминий, медь	2,4	6,0	10/24	705 1247	V-10/24	705 9248
4	Сталь, САР-алюминий, САР-медь, Алюминий/Алюминий, PG-Алюминий	2,7	6,0	10/27	705 1271	V 10/27	705 9272
4	Нерж. сталь А2/Нерж. сталь А2, Нерж. сталь А2/Оцинк. сталь, PG-сталь	2,9	8,0	10/29	705 1298	V-10/29	705 9299
4,8	САР-алюминий, САР-медь	2,9	8,0	10/29	705 1298	V 10/29	705 9299
4,8 и 5	Алюминий, PG-Алюминий	3,2	8,0	10/32	705 1328	V-10/32	705 9329
4	Полиамид	3,0		10/30 К	705 3304		
5	Полиамид	3,5		10/35 К	705 3355		
6	Полиамид	4,0		10/40 К	705 3401		

Стандартные

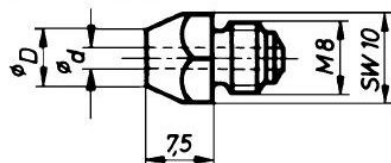

Удлиненные (9 мм)

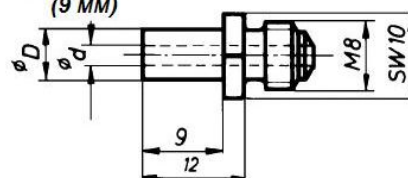

## SN 2, HN 2, PH 1, PH 2, PH 2-KA, PH-Axial, PH 2000

Диаметр заклепки	Материал заклепки	Ø d	Ø D	Стандартные насадки	№ артикула	Удлиненные насадки (9 мм)	№ артикула
2,4	Алюминий	1,8	6,0	16/18	717 1196	V-16/18	717 9197
3,2	САР-Алюминий, САР-медь	1,8	6,0	16/18	717 1196	V-16/18	717 9197
3	Алюминий, Медь	2,0	6,0	16/20	717 1218	V-16/20	717 9200
3 и 3,2	Сталь, Нерж. сталь, Нерж. сталь, Алюминий/Алюминий, PG-Алюминий, PG-сталь	2,4	6,0	16/24	717 1234	V-16/24	717 9235
4	Алюминий, медь, САР-Алюминий, САР-медь	2,4	6,0	16/24	717 1234	V-16/24	717 9235
4	Сталь, Алюминий/Алюминий, PG-Алюминий	2,7	8,0	16/27	717 1277	V-16/27	717 9278
4	Нерж. сталь А2, PG-сталь	3,0	8,0	16/29	717 1293	V-16/29	717 9294
4,8 и 5	Алюминий, САР-алюминий, САР-медь, PG-алюминий	3,0	8,0	16/29	717 1293	V-16/29	717 9294
4,8 и 5	Сталь, Алюминий/Алюминий	3,35	8,0	16/32	717 1323	V-16/32	717 9324
4,8 и 5	Нерж. сталь А2, PG-сталь	3,6	10,0	16/36	717 1366	V-16/36	717 9367
6	Алюминий	3,6	10,0	16/36	717 1366	V-16/36	717 9367
6	Сталь	4,0	10,0	16/40	717 1390	V-16/40	717 9138
6,4	Алюминий, PG-алюминий	4,0	10,0	16/40	717 1390	V-16/40	717 9138
6,4	Сталь, Алюминий/Алюминий	4,5	10,0	16/45	717 1455	V-16/45	717 9456
4	Полиамид	3,0	6,0	16/30 К	714 1300		
5	Полиамид	3,5	6,0	16/35 К	714 1351		
6	Полиамид	4,0	6,0	16/40 К	714 1408		

Стандартные

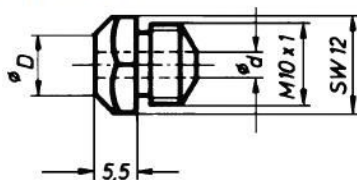

Удлиненные (10 мм)

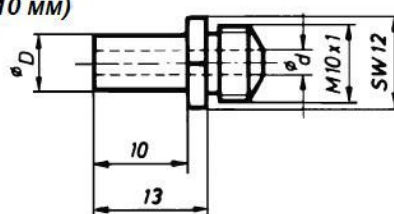

## AccuBird<sup>®</sup>, PowerBird<sup>®</sup> u Taurus

Диаметр заклепки	Материал заклепки	Ø d	Ø D	Стандартные насадки	№ артикула	Удлиненные насадки (9 мм)	№ артикула
2,4	Алюминий	1,8	6,0	17/18	725 2075	V-17/18	725 2121
3,2	САР-Алюминий, САР-медь	1,8	6,0	17/18	725 2075	V-17/18	725 2121
3	Алюминий, Медь	2,0	6,0	17/20	725 2269		
3 и 3,2	Алюминий, Сталь, Нерж. сталь, Нерж. сталь, Алюминий/Алюминий, РG-Алюминий, РG-сталь	2,4	6,0	17/24	725 1583	V-17/24	725 2148
4	Алюминий, медь, САР-Алюминий, САР-медь	2,4	6,0	17/24	725 1583	V-17/24	725 2148
4	Сталь, Алюминий/Алюминий, РG-Алюминий	2,7	8,0	17/27	725 2040	V-17/27	725 2156
4	Нерж. сталь А2, РG-сталь	3,0	8,0	17/29	725 2059	V-17/29	725 2164
4,8 и 5	Алюминий, САР-алюминий, САР-медь, РG-алюминий	3,0	8,0	17/29	725 2059	V-17/29	725 2164
4,8 и 5	Сталь, Алюминий/Алюминий	3,35	8,0	17/32	725 2067	V-17/32	725 2172
4,8 и 5	Нерж. сталь А2, РG-сталь	3,6	10,0	17/36	725 2083	V-17/36	725 2180
6	Алюминий	3,6	10,0	17/36	725 2083	V-17/36	725 2180
6	Сталь	4,0	10,0	17/40	725 2560	V-17/40	725 9586
6,4	Алюминий, РG-алюминий	4,0	10,0	17/40	725 2560	V-17/40	725 9586
6,4	Сталь, Алюминий/Алюминий	4,5	10,0	17/45	724 3065	V-17/45	724 3154

Стандартные

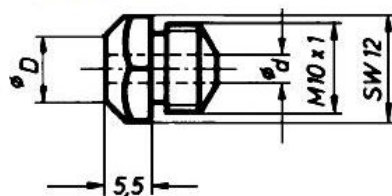

Удлиненные (9 мм)

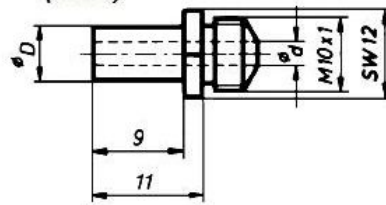

## Насадки для заклепок MegaGrip<sup>®</sup> и Bulb-Tite<sup>®</sup> SN 2, HN 2, PH 1, PH 2, PH 2-KA, PH-Axial, PH 2000

Диаметр заклепки	Материал заклепки	Ø d	Ø D	Насадки	№ артикула
4,8	все MEGA GRIP <sup>®</sup>	3,1	8,0	16/31 MG	717 9669
6,4	все MEGA GRIP <sup>®</sup>	4,2	10,0	16/41 MG	717 9677

Диаметр заклепки	Материал заклепки	Ø d	Ø D	Насадки	№ артикула
4	все BULB-TITE <sup>®</sup>	2,64	8,0	16/26 BT	717 1471
5,2	все BULB-TITE <sup>®</sup>	3,23	10,0	16/32 BT	717 1498
6,3	все BULB-TITE <sup>®</sup>	4,2	10,0	16/42 BT	717 1501
7,7	все BULB-TITE <sup>®</sup>	4,8	10,0	16/48 BT	717 1528

## AccuBird<sup>®</sup>, PowerBird<sup>®</sup> u Taurus

Диаметр заклепки	Материал заклепки	Ø d	Ø D	Насадки	№ артикула
4,8	все MEGA GRIP <sup>®</sup>	3,1	8,0	17/31 MG	725 2250
6,4	все MEGA GRIP <sup>®</sup>	4,2	10,0	17/41 MG	724 3146

Диаметр заклепки	Материал заклепки	Ø d	Ø D	Насадки	№ артикула
4	все BULB-TITE <sup>®</sup>	2,64	8,0	17/26 BT	725 2202
5,2	все BULB-TITE <sup>®</sup>	3,23	10,0	17/32 BT	725 2210
6,3	все BULB-TITE <sup>®</sup>	4,2	11,0	17/42 BT	725 2229
7,7	все BULB-TITE <sup>®</sup>	4,8	10,0	17/48 BT	725 2237

Заклепки MEGA GRIP

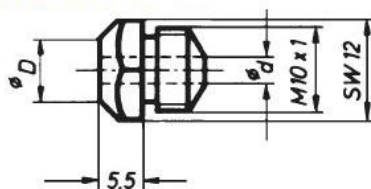

Заклепки BULB-TITE

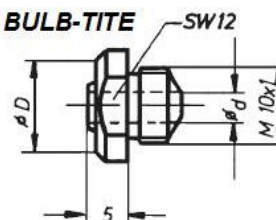

\* при использовании удлиненных насадок необходимо применять заклепки с удлиненным стержнем

# Пружинные насадки для AccuBird® и PowerBird® (позволяют удерживать заклепку в заклепочнике в любом его положении)

Диаметр заклепки	Материал заклепки	Ø d	Насадки	№ артикула
2,4	Алюминий	1,85	17/18 R	725 4078
3,2	САР-алюминий, САР-медь	1,85	17/18 R	725 4078
3 и 3,2	Алюминий, медь, сталь, нерж. сталь А2, Алюминий/алюминий PG-алюминий, PG-сталь	2,4	17/24 R	725 4086
4	Алюминий, медь, САР-алюминий, САР-медь	2,4	17/24 R	725 4086
4	Сталь, Алюминий/алюминий, PG-алюминий	2,7	17/27 R	725 4094
4	Нержавеющая сталь А2, PG-сталь	2,9	17/29 R	725 4108
4,8 и 5	Алюминий, САР-алюминий, САР-медь, PG-алюминий	2,9	17/29 R	725 4108
4,8 и 5	Сталь, Алюминий/алюминий	3,2	17/32 R	725 4116
4,8 и 5	Нержавеющая сталь А2, PG-сталь	3,6	17/36 R	725 4124
6	Алюминий	3,6	17/36 R	725 4124

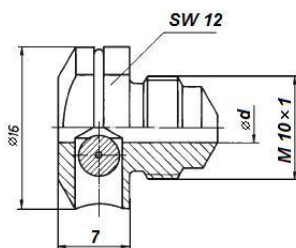

## Универсальные головки (включает в себя 5 видов насадок)

### HN 2, SN 2, PH 1, PH 2, PH 2-КА, PH 2000, AccuBird® и PowerBird®

Диаметр заклепки	Материал заклепки	Ø d	№ артикула	
			HN 2, SN 2, PH 1, PH 2, PH 2-КА, PH 2000	AccuBird, PowerBird
2,4	Алюминий	1,8	717 1188	725 1637
3,2	САР-алюминий, САР-медь	1,8		
3 и 3,2	Алюминий, медь, сталь, нерж. сталь А2, Алюминий/алюминий PG-алюминий, PG-сталь	2,4		
4	Алюминий, медь, САР-алюминий, САР-медь	2,4		
4	Сталь, Алюминий/алюминий, PG-алюминий	2,7		
4	Нержавеющая сталь А2, PG-сталь	2,9		
4,8 и 5	Алюминий, САР-алюминий, САР-медь, PG-алюминий	2,9		
4,8 и 5	Сталь, Алюминий/алюминий	3,2		

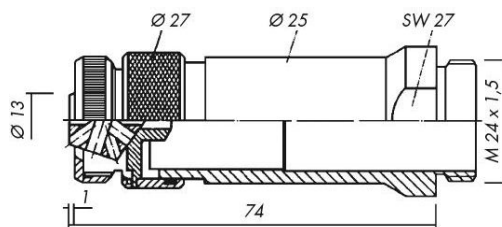

ООО «Альянс» (499) 714-28-28  
 WWW.ИНСТРУМЕНТЫ-ВСЕМ.РФ  
 (499) 714-28-28 s7142828@yandex.ru

## Суперудлиненные насадки\* NTS, NTX, NTX-F, Flipper, PH 2-VK, PH 1-L

Диаметр заклепки	Материал заклепки	Ø d	Ø D	Насадки	Длина насадки			
					15 мм	20 мм	25 мм	28 мм
3 и 3,2	Алюминий, медь, сталь, нерж. сталь A2, алюминий/алюминий, PG-алюминий, PG-сталь	2,4	6,5	10/24 SL...	705 9388	705 9361	705 9396	705 9418
4	Алюминий, медь	2,4	6,5	10/24 SL...	705 9388	705 9361	705 9396	705 9418
4	Сталь, CAP-алюминий, CAP-медь, Алюминий/алюминий, PG-алюминий	2,7	7,0	10/27 SL...	705 9426	705 9434	705 9442	705 9450
4	Нерж. сталь A2, PG-сталь	2,9	8,0	10/29 SL...	705 9469	705 9477	705 9485	705 9493
4,8	CAP-алюминий, CAP-медь	2,9	8,0	10/29 SL...	705 9469	705 9477	705 9485	705 9493
4,8 и 5	Алюминий, PG-алюминий	3,2	8,0	10/32 SL...	705 9507	705 9515	705 9523	705 9531

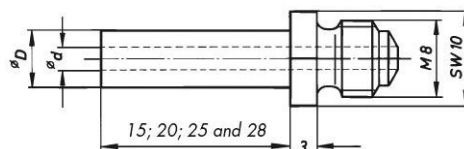

## SN 2, HN 2, PH 1, PH 2, PH 2-KA, PH-Axial, PH 2000

Диаметр заклепки	Материал заклепки	Ø d	Ø D	Насадки	Длина насадки			
					15 мм	20 мм	25 мм	28 мм
3 и 3,2	Алюминий, медь, сталь, нерж. сталь A2, алюминий/алюминий, PG-алюминий, PG-сталь	2,4	6,0	16/24 SL...	717 9723	717 9731	717 9758	717 9766
4	Алюминий, медь	2,4	6,0	16/24 SL...	717 9723	717 9731	717 9758	717 9766
4	Сталь, PG-алюминий	2,7	8,0	16/27 SL...	717 9774	717 9782	717 9790	717 9804
4	Нерж. сталь A2, PG-сталь	3,0	8,0	16/29 SL...	717 9812	717 9820	717 9839	717 9847
4,8 и 5	Алюминий, PG-алюминий	3,0	8,0	16/29 SL...	717 9812	717 9820	717 9839	717 9847
4,8 и 5	Сталь	3,35	8,0	16/32 SL...	717 9855	717 9863	717 9871	717 9898
4,8 и 5	Нерж. сталь, PG-сталь	3,6	10,0	16/36 SL...	717 9901	717 9928	717 9936	717 9944
6	Алюминий	3,6	10,0	16/36 SL...	717 9901	717 9928	717 9936	717 9944
6,4	Алюминий, PG-алюминий	4,0	10,0	16/40 SL...	717 9073	717 9081	717 9103	717 9111
6,4	Сталь, Аюминий/алюминий	4,5	10,0	16/45 SL...	717 9030	717 9049	717 9057	717 9065

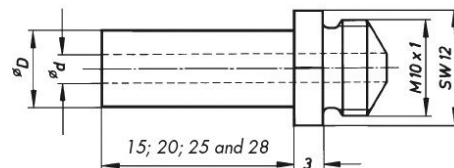

## AccuBird®, PowerBird®, Taurus

Диаметр заклепки	Материал заклепки	Ø d	Ø D	Насадки	Длина насадки			
					15 мм	20 мм	25 мм	28 мм
3 и 3,2	Алюминий, медь, сталь, нерж. сталь A2, алюминий/алюминий, PG-алюминий, PG-сталь	2,4	6,0	17/24 SL...	725 9344	725 9352	725 9360	725 9379
4	Алюминий, медь	2,4	6,0	17/24 SL...	725 9344	725 9352	725 9360	725 9379
4	Сталь, PG-алюминий	2,7	8,0	17/27 SL...	725 9387	725 9395	725 9409	725 9417
4	Нерж. сталь A2, PG-сталь	3,0	8,0	17/29 SL...	725 9425	725 9433	725 9441	725 9468
4,8 и 5	Алюминий, PG-алюминий	3,0	8,0	17/29 SL...	725 9425	725 9433	725 9441	725 9468
4,8 и 5	Сталь	3,35	8,0	17/32 SL...	725 9476	725 9484	725 9492	725 9506
4,8 и 5	Нерж. сталь, PG-сталь	3,6	10,0	17/36 SL...	725 9514	725 9522	725 9530	725 9549
6	Алюминий/алюминий	3,6	10,0	17/36 SL...	725 9514	725 9522	725 9530	725 9549
6	Сталь	4,0	10,0	17/40 SL...	725 9582	725 9583	725 9584	7259585
6,4	Алюминий, PG-алюминий	4,0	10,0	17/40 SL...	725 9582	725 9583	725 9584	7259585

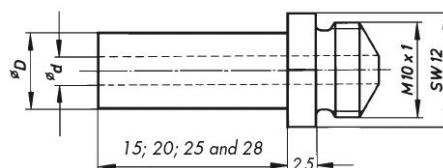

\* при использовании удлиненных насадок необходимо применять заклепки с удлиненным стержнем



## Насадки для мягких и хрупких материалов AccuBird®, PowerBird®, Taurus

Диаметр заклепки	Материал заклепки	Ø d	Насадки стандартный буртик	№ артикула	Насадки потай буртик	№ артикула
3 и 3,2	Алюминий, Медь, Сталь, Нерж. сталь, Нерж. сталь, Алюминий/Алюминий, PG-Алюминий, PG-сталь	2,4	PA 17/24	725 3101	P 17/24	725 3209
4	Алюминий, медь, CAP-Алюминий, CAP-медь	2,4	PA 17/24	725 3101	P 17/24	725 3209
4	Сталь, Алюминий/Алюминий, PG-Алюминий	2,7	PA 17/27	725 3128	P 17/27	725 3217
4	Нерж. сталь A2, PG-сталь	3,0	PA 17/29	725 3306	P 17/29	725 3225
4,8 и 5	Алюминий, CAP-алюминий, CAP-медь, PG-алюминий	3,0	PA 17/29	725 3306	P 17/29	725 3225
5	Алюминий-широкий буртик К 11 и К 14	3,0	PA 17/29 K	725 3136	-	-
4,8 и 5	Сталь, Алюминий/Алюминий	3,35	PA 17/32	725 3144	P 17/32	725 3233
4,8 и 5	Нерж. сталь A2, PG-сталь	3,6	PA 17/36	725 3152	P 17/36	725 3241
6	Алюминий	3,6	PA 17/36	725 3152	P 17/36	725 3241

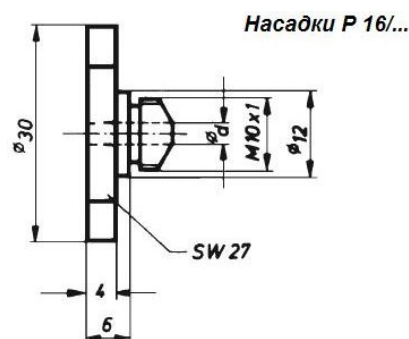
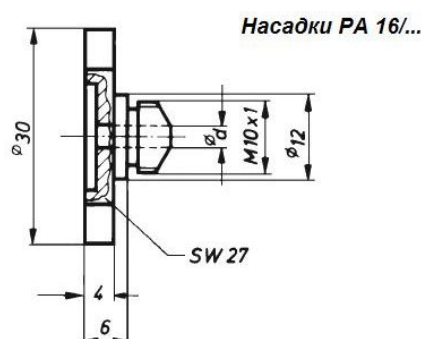

## Насадки для создания подвижных соединений

Диаметр заклепки	Материал заклепки	Ø d	Насадки	SN 2, HN 2, PH 1, PH 2, PH 2-KA, PH-Axial, PH 2000	Насадки	Accubird® PowerBird® Taurus
3 и 3,2	Алюминий, Медь, Сталь, Нерж. сталь, Нерж. сталь, Алюминий/Алюминий, PG-Алюминий, PG-сталь	2,4	PG 16/24	710 1570	PG 17/24	725 3020
4	Алюминий, медь, CAP-Алюминий, CAP-медь	2,4	PG 16/24	710 1570	PG 17/24	725 3020
4	Сталь, Алюминий/Алюминий, PG-Алюминий	2,7	PG 16/27	710 1589	PG 17/27	725 3039
4	Нерж. сталь A2, PG-сталь	3,0	PG 16/29	710 1333	PG 17/29	725 3276
4,8 и 5	Алюминий, CAP-алюминий, CAP-медь, PG-алюминий	3,0	PG 16/29	710 1333	PG 17/29	725 3276
5	Алюминий-широкий буртик К 11 и К 14	3,0	PG 16/29 K	710 1414	PG 17/29 K	725 3047
4,8 и 5	Сталь, Алюминий/Алюминий	3,35	PG 16/32	710 1325	PG 17/32	725 3055
4,8 и 5	Нерж. сталь A2, PG-сталь	3,6	PG 16/36	710 1597	PG 17/36	725 3063
6	Алюминий	3,6	PG 16/36	710 1597	PG 17/36	725 3063

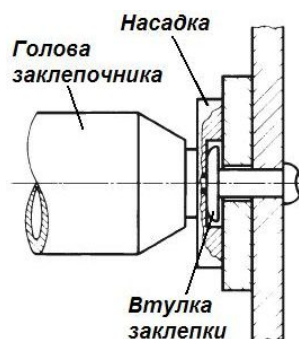

# Автоматическая заклёпочная станция Gesipa GAV 8000 и GAV8000 есо

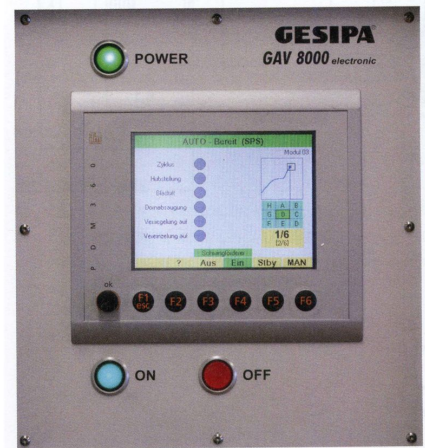

## Особенности модели

- Система обеспечивает автоматическую подачу заклепок, их установку и выброс оторванного стержня в контейнер
- Скорость установки заклепок - до 40 шт/мин
- Простота работы не требует высококвалифицированных специалистов
- Система обеспечивает полный контроль установки заклепок (контроль правильности установки, количества установленных заклепок, оповещение об ошибках) с возможностью получения полного диагностического отчета
- Состоит из блока управления и подачи заклепок и рабочего пистолета, которые соединены между собой шлангами
- Позволяет устанавливать заклепки как в ручном режиме (с участием человека), так и полностью автоматически с помощью манипуляторов(задаются только параметры установки).
- Рабочий пистолет может быть исполнен в трех вариантах: стандартный, перевернутый, и пистолет для роботизированных конвейеров
- Блок управления: полностью закрытый, прочный стальной корпус, шумоизолированный, защищенный от загрязнений
- Цветной дисплей на рабочей консоли позволяет осуществлять легкий доступ к программному меню и отображает информацию по каждой заклепке:
  - мониторинг параметров установки заклепки: силы вытягивания, рабочего хода
  - осуществляется анализ и фиксируются ошибки для каждой установленной заклепки в режиме реального времени
  - в памяти может храниться до 260000 заклепочных операций для возможности глобального анализа
- Специалисты Gesipa, при необходимости разработают чертежи дополнительного оборудования для установки системы на любом участке вашего производства(в т.ч. на конвейере), а также произведут пуско-наладочные работы

## Диапазон устанавливаемых заклёпок

Медные и алюминиевые заклепки — диаметром от 2.4 до 6.4 мм

Стальные заклепки — диаметром до 6 мм

Заклепки из нерж. стали — диаметром до 5 мм

При этом максимальный диаметр буртика устанавливаемой заклепки составляет 11.4 мм, а максимальная длина тела заклепки — 30 мм

## Технические характеристики моделей GAV 8000 есо и GAV 8000 electronic

БЛОК УПРАВЛЕНИЯ И ПОДАЧИ ЗАКЛЁПОК	
Масса	100 кг
Емкость контейнера для сорванных стержней	От 1800 до 5500 шт (3.5 л), в зависимости от размера
ЭЛЕКТРИЧЕСКИЕ ХАРАКТЕРИСТИКИ	
Электрическая сеть	230 В/50 Гц
Сила тока	До 2.5 А
Уровень защиты	IP54
ПНЕВМАТИЧЕСКИЕ ХАРАКТЕРИСТИКИ	
Максимальное давление воздуха	До 10 бар
Рабочее давление воздуха	6-7 бар
Расход сжатого воздуха на установку 1 заклепки	15 л
Расход сжатого воздуха на выброс оторванных стержней в стержнеприемник	340 л/мин
Размер подключаемой линии сжатого воздуха	12.5 мм (1/2 “), макс. длина 5 м
Размер шланга отвода стержней	Наружный диаметр—8 мм, внутренний диаметр—5 мм
Преобразователь давления	Гидро-пневматический
РАБОЧИЙ ПИСТОЛЕТ	
Масса	Около 2.5 кг
Рабочий ход	16-20 мм
Сила вытягивания	11770 Н
Длина стандартного соединительного шланга	3.75 м
Продолжительность 1 рабочего цикла	1.25 с

*\*Отличие станции GAV 8000 есо от GAV 8000 заключается в отсутствии процесса мониторинга качества установки заклепок, отсутствии памяти для записи циклов заклёвывания, отсутствие модуля передачи данных об установке заклёпок и маленький объём памяти для запоминания 260000 заклёпочных операций.*

## Дополнительные принадлежности для автоматической заклепочной станции Gesipa GAV 8000 и GAV 8000eco

**GESIPA—Interface.** Электронный 24-разрядный блок для связи станции GAV с компьютером. Позволяет осуществлять внешний контроль и управление станцией (н-р на роботизированных производственных линиях). Обладает внутренней памятью запоминающей до 250000 заклёпочных операций (дата, время установки, позиция заклёпки, график расклепывании, анализы и т.п.). Оснащён следующими портами: COM , USB, Ethernet (RJ45), Gesipa IO. Также совместим со старыми станциями GAV.



**Электрическая ножная педаль.** Заменяет собой спусковую кнопку заклёпочного пистолета. Хорошее решение везде, где заняты обе руки оператора (н-р для фиксации деталей перед склёпыванием).



**Шланги соединяющие заклёпочный пистолет и блок управления специальной длины.** Большая длина шлангов необходима когда станция работает на полностью автоматической производственной линии. Вы можете заказать удлиненные шланги от 3.75 до 5.0 м длиной.

**Тележка GAV.** Под заказ возможна проектировка и изготовление передвижной тележки, которая позволяет легко и быстро перемещать станцию в пределах рабочего места повышая мобильность.



# Автоматическая заклёпочная станция GAV HF

Мощная автоматическая заклёпочная станция для установки заклепок больших диаметров - до 8 мм из всех материалов.

Осуществляет подачу заклёпки, её установку и удаление сорванных стержней.

Работает от линии сжатого воздуха с давлением 5 бар и электрической сети 220 В. Скорость установки - 30 шт/мин.

Станция состоит из рабочего блока и заклёпочного пистолета соединённые между собой шлангами. Достаточно лишь загрузить заклепки, установить необходимые параметры работы и начать работу.



## Диапазон устанавливаемых заклёпок

Заклёпки из всех материалов (алюминий, сталь, нерж. сталь) диаметром:	от 4.8 до 8 мм
Максимальная длина устанавливаемых заклёпок	до 35 мм
Максимальный диаметр буртика	до 19 мм
Максимальный диаметр стержня	до 5.5 мм

## Технические характеристики рабочей консоли

Масса	270 кг
Контейнер для сорванных стержней, шт(л)	1800-5500 шт (3.5 л)

## Электрические характеристики

Номинальное напряжение	230V/50Hz
Сила тока	< 8 А
Защита	IP 54

## Пневматические характеристики

Применяемое давление	< 10 бар
Рабочее давление	5.2 бар
Расход воздуха - установка, л/шт	30
Расход воздуха с использованием системы VAS, л/мин	340
Подача сжатого воздуха - шланг диаметром 18.75 мм и максимальной длиной 5 м	
Отвод сорванных стержней - шланг длиной 3.75 м с внешним/внутренним диаметром	10мм/6 мм

## Технические характеристики пистолета

Масса	7 кг
Рабочий ход	20 мм
Сила вытягивания	25000 Н
Длина шланга	6 м (макс. 25 м)
Продолжительность рабочего цикла	2 с

## Особенности модели

Скорость установки заклепок - 30 шт/мин

Система обеспечивает автоматическую подачу заклепок и позиционирование их для дальнейшей установки

Система обеспечивает полный контроль установки заклепок (контроль правильности установки, количества установленных заклепок, оповещение об ошибках) с возможностью получения полного диагностического отчета

Позволяет устанавливать заклепки в автоматическом режиме (достаточно задать только параметры установки).

Блок управления: полностью закрытый, прочный стальной корпус, шумоизолированный, защищенный от загрязнений

Панель управления: электрическая с жидкокристаллическим 8" цветным дисплеем.

Интуитивно понятное меню управляемое посредством функциональных клавиш.

Постоянный мониторинг работы заклепочного пистолета с помощью установленных в нём сенсоров.

Возможность подачи заклёпки на дистанцию до 25 м при работе в полностью автоматическом режиме.

Рабочее давление сжатого воздуха - 5 бар при мощной силе вытягивания - 25кН.

Станция может быть встроена в производственную линию или работать независимо

Возможность подключения внешнего оборудования (компьютер) через GESIPA-Interface для контроля её работы дистанционно

Возможность установки GSM-модуля, отправляющего сообщения оператору о возникших ошибках

Возможность установки датчиков контакта заклёпочного пистолета с заготовкой для предотвращения холостого срабатывания

Специалисты Gesipa, при необходимости разработают чертежи дополнительного оборудования для установки системы на любом участке вашего производства, а также произведут пуско-наладочные работы

ООО «Альянс» (499) 714-28-28  
WWW.ИНСТРУМЕНТЫ-ВСЕМ.РФ  
(499) 714-28-28 s7142828@yandex.ru

